

# Jabra

# BT4010

USER MANUAL

---

A BRAND BY

 Netcom

## ENGLISH

THANK YOU .....	2
ABOUT YOUR JABRA BT4010 .....	2
WHAT YOUR HEADSET CAN DO .....	3
USING YOUR JABRA BT4010 .....	4
HOW THE DISPLAY WORKS .....	4
WEARING STYLE .....	6
HOW TO .....	7
TROUBLESHOOTING & FAQ .....	8
NEED MORE HELP? .....	9
TAKING CARE OF YOUR HEADSET .....	9
WARNING! .....	10
SAFETY INFORMATION! .....	11
BUILT-IN BATTERY CARE: .....	12
CHARGER CARE: .....	13
WARRANTY .....	13
CERTIFICATION AND SAFETY APPROVALS .....	15
GLOSSARY .....	17

## THANK YOU

Thank you for purchasing the Jabra BT4010 Bluetooth® headset. We hope you enjoy it! This instruction manual will get you started and ready to make the most of your headset.

## ABOUT YOUR JABRA BT4010

**PLEASE NOTE: Before using your new Jabra BT4010 headset, you must fully charge it and set it up by 'paring it' with your selected Bluetooth device.**

### 1 LCD display

With battery, Bluetooth and call indicator

### 2 Answer/End button

Press and hold to turn the headset on and off  
Tap to answer/end a call

### 3 Charger socket

### 4 Volume up/Volume down

### 5 Earhook

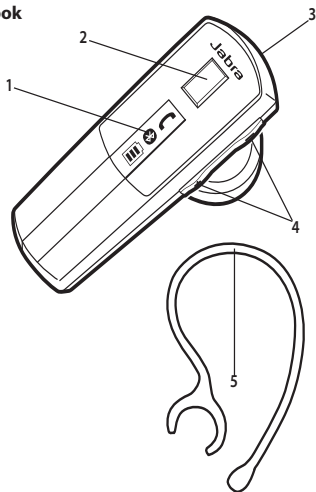

## WHAT YOUR HEADSET CAN DO

### **Your Jabra BT4010 lets you do all this:**

- Answer calls
- End calls
- Reject calls\*
- Voice dialing\*
- Last number redialing\*
- Call waiting\*
- Put call on hold\*

### **LCD Display**

- Battery status
- Bluetooth connection status
- Call status

### **Specifications**

- Talk time up to 6 hours/standby time up to 150 hours
- Rechargeable battery with charging option from AC power supply. Alternative charger options PC via USB cable or car charger (not included)
- LCD display for status and battery indicator
- Size: L 49 mm x W 17 mm x d 27,9 mm
- Weight 10 grams
- Qualified for bluetooth specification version 2.0 + EDR (enhanced data rate), supporting headset and hands-free profiles for phone conversations
- E-SCO for enhanced audio quality
- 28 bit encryption
- Operating range up to 10 meters (approx. 33 feet)





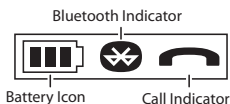

## USING YOUR JABRA BT4010

The Jabra BT4010 is easy to operate. The answer/end button on the headset performs different functions depending on how long you press it.

Instruction	Duration of press
Tap	Press briefly
Double tap	2 quickly repeated taps
Press	Approx: 1 seconds
Press and hold	Approx: More than 3 seconds

## HOW THE DISPLAY WORKS



 Less than 10 min. talk time	 Headset on, battery status shown	<b>No battery indicator:</b> Headset off
 In pairing mode	 Connected to phone	<b>No bluetooth icon:</b> Not connected to phone
 Incoming or outgoing call	 Current call	<b>No call indicator:</b> No call

## 1. Charge your headset

Make sure that your Jabra BT4010 headset is fully charged before you start using it. Use the AC adaptor to charge from a power socket. Your headset indicates the charging level while charging:

What you see	What you see
1st battery level flashing	Less than 30%
2nd battery level flashing	Between 30 - 70%
3rd battery level flashing	More than 70%
All battery levels on, no flashing	Fully charged

Please note: The lifetime of the battery will be significantly reduced if your device is left uncharged for a long period. We therefore recommend that you recharge your device at least once a month.

### Turning your headset on and off

- Press and hold the answer / end button to turn on your headset. The LCD display will show the battery status to indicate the headset is on.
- Press and hold the answer / end button to turn off your headset until you see the indicator turn off in the LCD display.

### Pairing the headset with your phone

Before you use your Jabra BT4010, you need to pair it with your mobile phone.

1. Your headset will automatically go into pairing mode when you turn it on the first time, and you will see the Bluetooth indicator flashing in the LCD display.
2. Set your Bluetooth phone to 'discover' the Jabra BT4010.

Follow your phone's instruction guide. This usually involves going to a 'setup,' 'connect' or 'Bluetooth' menu on your phone and selecting the option to 'discover' or 'add' a Bluetooth device.\*

3. Your phone will find the Jabra BT4010.

Your phone then asks if you want to pair with it. Accept by pressing 'Yes' or 'OK' on the phone and confirm with the passkey or PIN = 0000 (4 zeros). Your phone will confirm when pairing is complete.

In case of unsuccessful pairing, repeat steps 1 to 3.

### Manual pairing

You can manually put your Jabra BT4010 into pairing mode, if you want to pair with a second phone or Bluetooth device:

1. Make sure the headset is off.
2. Press and hold the answer / end button for approx 5 sec. until the Bluetooth indicator on the LCD display starts flashing.
3. Set your Bluetooth phone to discover your headset as described above.

## WEARING STYLE

The Jabra BT4010 ready to be worn without an earhook – simply insert it into your right or left ear with the headset pointing towards your mouth. If you prefer to use the earhook, click it on as shown in the illustration.

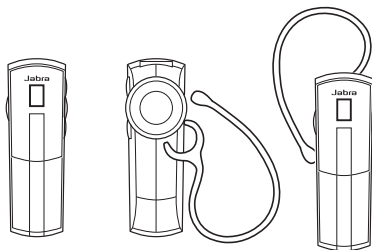

For optimal performance, wear the Jabra BT4010 and your mobile phone on the same side of your body or within line of sight . In general, you will get better performance when there are no obstructions between your headset and your mobile phone.

## HOW TO

### **Answer a call**

- Tap the answer/end button on your headset to answer a call.

### **End a call**

- Tap the answer/end button to end an active call.

### **Make a call**

- When you make a call from your mobile phone, the call will (subject to phone settings) automatically transfer to your headset. If your phone does not allow this feature, tap on the Jabra BT4010's answer/end button to transfer the call to the headset.

### **Reject a call \***

- Press the answer/end button when the phone rings to reject an incoming call. Depending on your phone settings, the person who called you will either be forwarded to your voice mail or you will hear a busy signal.

### **Activate voice dialing\***

- Press the answer/end button. For best results, record the voice-dialing tag through your headset. Please consult your phone's user manual for more information about using this feature.

### **Redial last number \***

- Double tap the answer/end button when the headset is on and not used.

### **Adjust sound and volume \***

- Tap the volume up or down to adjust the volume.

### **Call waiting and placing a call on hold\***

This lets you put a call on hold during a conversation and answer a waiting call.

- Press the answer/end button once to put the active call on hold and answer the waiting call.
- Press the answer/end button to switch between the two calls.
- Tap the answer/end button to end the active conversation.



## Battery Indicator

When the Jabra BT4010 is turned on, you will always know the battery level from the LCD display.

What you see	Battery level/Talk time
3 Battery levels	Between 4-6 hours talk time
2 Battery levels	Between 2-4 hours talk time
1 Battery levels	Less than 2 hours talk time

## TROUBLESHOOTING & FAQ

### I hear crackling noises

- Bluetooth is a radio technology, which means it is sensitive to objects between the headset and the connected device. It is designed for the headset and the connected device to be used within 33 feet (10 meters) of each other, with no major objects in the way (walls, etc.).

### I cannot hear anything in my headset

- Increase the volume in the headset
- Ensure that the headset is paired to a device that is playing
- Make sure your phone is connected to the headset by checking the LCD display to see if the Bluetooth indicator is on. You can connect to the headset by tapping the answer/end button.

### I am having pairing problems

- You may have deleted your headset pairing connection in your mobile phone.

Follow the pairing instructions.

### I want to reset the headset

It is possible to reset and test the headset by 'press and hold' answer/end + volume down at the same time. All the indicators in the display will start flashing. In this mode, the pairing list is reset the headset will automatically turn off after approx. 10 seconds.

The next time you power on, the headset will go into pairing mode as the first time you powered your new BT4010 on.

### **Will the Jabra BT4010 work with other Bluetooth equipment?**

- The Jabra BT4010 is designed to work with Bluetooth mobile phones. It can also work with other Bluetooth devices that are compliant with Bluetooth version 1.1 or higher and support a headset and/or hands-free profile.

### **I cannot use Reject call, call on hold, Redial or voice dialling**

These features are dependent on the ability of your phone to support a hands-free profile. Even if the handsfree profile is implemented reject call, call hold and voice dialling are optional features which are not supported by all devices. Please consult your device manual for details.

### **The device is not connected to my headset in time to answer an incoming call**

If the headset is off and is turned on when a call is incoming, the device and headset might not connect in time for the call to be answered. In order to avoid such inconveniences please keep the headset on, in range and connected.

## NEED MORE HELP?

**1. Web:** [www.jabra.com/nasupport](http://www.jabra.com/nasupport)

**2. Phone:** 1 (800) 489-4199 (Canada)

## TAKING CARE OF YOUR HEADSET

- Always store the Jabra BT4010 with the power off and safely protected
- Avoid storage at extreme temperatures (above 45°C/113°F – including direct sunlight – or below -10°C/14°F). This can shorten battery life and may affect operation. High temperatures may also degrade performance.
- Do not expose the Jabra BT4010 to rain or other liquids.

## WARNING!

### **EXCESSIVE VOLUME LEVELS CAN CAUSE PERMANENT HEARING DAMAGE. USE AS LOW A VOLUME AS POSSIBLE.**

Permanent hearing loss may result from long-term exposure to sound at high volumes. Headsets are capable of delivering sounds at loud volumes and high pitched tones. Under certain circumstances, exposure to such sounds can result in permanent hearing loss damage. The volume level may vary based on conditions such as the phone you are using, its reception and volume settings, and the environment. Avoid prolonged use of the headset at excessive sound pressure levels. Please read the safety guidelines below prior to using this headset.

### **You Can Reduce the Risk of Hearing Damage by Following These Safety guidelines**

#### **1. Prior to using this product follow these steps:**

- Before putting on the headset, turn the volume control to its lowest level,
- Put the headset on, and then
- Slowly adjust the volume control to a comfortable level.

#### **2. During the use of this product:**

- Keep the volume at the lowest level possible and avoid using the headset in noisy environments where you may be inclined to turn up the volume;
- If increased volume is necessary, adjust the volume control slowly;
- Ringing in the ears may indicate that the sound levels are too high;
- If you experience discomfort or ringing in your ears, immediately discontinue using the headset and consult a physician; and
- Stop using the headset if it causes great discomfort.

With continued use at high volume, your ears may become accustomed to the sound level, which may result in permanent damage to your hearing without any noticeable discomfort.

## SAFETY INFORMATION!

- Use of a headset will impair your ability to hear other sounds. Use caution while using your headset when you are engaging in any activity that requires your full attention.
- If you have a pace maker or other electrical medical devices, you should consult your physician before using this device.
- This package contains small parts that may be hazardous to children and should be kept out of reach from children. The bags themselves or the many small parts they contain may cause choking if ingested.
- Never try to dismantle the product yourself. None of the components can be replaced or repaired by users. Only authorized dealers or service centers may open the product. If any parts of your product require replacement for any reason, including normal wear and tear or breakage, contact your dealer.
- Avoid exposing your product to rain, moisture or other liquids to protect against damage to the product or injury to you.
- If this product has ear tips, the ear tips should rest against, but not enter the ear canal.
- Keep all products, cords and cables away from operating machinery.
- Observe all signs and instructions that require an electrical device or RF radio product to be switched off in designated areas such as hospitals, blasting areas, potentially explosive atmospheres or aircrafts.
- If this product overheats, if the product has been dropped or damaged, if the product has a damaged cord or plug, or if the product has been dropped in a liquid, discontinue use and contact GN Netcom, Inc.
- Never mount or store the product over any air bag deployment area as serious injury may result when an airbag deploys.

**Remember: Always drive safely, avoid distractions and follow local laws!**

Using the headset while operating a motor vehicle, motorcycle, watercraft or bicycle may be dangerous, and is illegal in some jurisdictions, just as use of this headset with both ears covered while driving is not permitted in certain jurisdictions. Check your local laws. Use caution while using your headset when you are engaging in any activity that requires your full attention. While

engaging in any such activity, removing the headset from your ear or turning off your headset will keep you from being distracted, so as to avoid accident or injury. Also, try to keep conversations short and do not take notes or read documents.

## BUILT-IN BATTERY CARE:

- Your device is powered by a rechargeable battery.
- The full performance of a new battery is achieved only after two or three complete charge and discharge cycles.
- The battery can be charged and discharged hundreds of times, but will eventually wear out. Recharge your battery only with the provided approved chargers designated for this device.
- Unplug the charger from the electrical plug and the device when not in use. Do not leave a fully charged battery connected to a charger, since overcharging may shorten its lifetime.
- If left unused, a fully charged battery will lose its charge over time.
- Leaving the device in hot or cold places, such as in a closed car in the summer and winter conditions, will reduce the capacity and lifetime of the battery.
- Always try to keep the battery between 15°C and 25°C (59°F and 77°F). A device with a hot or cold battery may not work temporarily, even when the battery is fully charged. Battery performance is particularly limited in temperatures well below freezing.
- Do not dispose of batteries in a fire as they may explode.
- Batteries may also explode if damaged.

### **Battery warning!**

- "Caution" – The battery used in this device may present a risk of fire or chemical burn if mistreated.
- Do not attempt to open the product or replace the battery. It is built-in and not changeable.
- Use of other batteries may present a risk of fire or explosion and the warranty will be terminated.
- Recharge your battery only with the provided approved chargers designated for this device.
- Dispose of batteries according to local regulations. Please recycle when possible. Do not dispose as household waste.
- Always store product out of the reach of children.

## CHARGER CARE:

- Do not attempt to charge your headset with anything other than the AC adaptor provided. The use of any other types may damage or destroy the headset and may invalidate any approval or warranty, and may be dangerous. For availability of approved enhancements, please check with your dealer.

**Important:** The “color” indicator light will be on while charging and will turn off when charging is complete. The headset cannot be used while charging.

### **Charger warning!**

- When you disconnect the power cord or any enhancement, grasp and pull the plug, not the cord, never use a charger that is damaged.
- Do not attempt to disassemble the charger as it may expose you to dangerous electric shock. Incorrect reassembly can cause electric shock or fire when the product is subsequently used.
- Avoid charging your headset in extremely high or low temperatures and do not use the charger outdoors or in damp areas.
- Charge the product according to the instructions supplied with this product.

## WARRANTY

### **Limited One (1) -year Warranty:**

GN Netcom, Inc. warrants this product to be free from defects in materials and workmanship (subject to the terms set forth below) for a period of one (1) year from the date of purchase (“Warranty Period”). During the Warranty Period, GN will repair or replace (at GN’s discretion) this product or any defective parts (“Warranty Service”). If repair or replacement is not commercially practicable or cannot be timely made, GN may choose to refund to you the purchase price paid for the affected product. Repair or replacement under the terms of this Warranty does not give right to any extension or a new beginning of the period of Warranty.

### **Claims under the Warranty:**

To obtain Warranty Service, please contact the GN dealer from which you purchased this product or visit [www.jabra.com](http://www.jabra.com) for further information about customer support. You will need to return this Product to the dealer or ship it to the dealer or to GN (if so indicated on [www.jabra.com](http://www.jabra.com)) in either its original packaging or packaging affording an equal degree of protection. You will bear the cost of shipping the product to GN. If the Product is covered by the Warranty, GN will bear the cost of shipping the product back to you after the completion of service under this Warranty. Return shipping will be charged to you for not covered by the Warranty or requiring no Warranty repair. The Following information must be presented to obtain Warranty Service: (a) the product, and (b) proof of purchase, which clearly indicates the name and address of the seller, the date of purchase and the product type, which is evidence that this product is within the Warranty Period. Please further include (c) your return address, (d) daytime telephone number, and (e) a detailed reason for return. As part of GN's efforts to reduce environmental waste you understand that the product may consist of reconditioned equipment that contains used components, some of which have been reworked. The used components all live up to GN's high quality standards and comply with the GN product performance and reliability specifications. You understand that replaced parts or components will become the property of GN.

### **Limitation of Warranty:**

This Warranty is only valid for the original purchaser and will automatically terminate prior to expiration if this product is sold or otherwise transferred to another party. The Warranty provided by GN in this statement applies only to purchased for use, and not for resale. It does not apply to open box purchases, which are sold "as is" and without any Warranty. Specifically exempt from Warranty are limited-life consumable components subject to normal wear and tear, such as microphone windscreens, ear cushions, modular plugs, ear tips, decorative finishes, batteries, and other accessories. This Warranty is invalid if the factory-applied serial number, date code label, or product label has been altered or removed from this product. This Warranty does not cover defects or damages that result from: (a) improper storage, misuse or abuse, accident or neglect, such as physical damage (cracks, scratches, etc.) to the surface of the product resulting from

misuse; (b) contact with liquid, water, rain, extreme humidity or heavy perspiration, sand, dirt or the like, extreme heat, or food; (c) use of the or accessories for commercial purposes or subjecting the product or accessories to abnormal usage or conditions; or (d) other acts which are not the fault of GN. This Warranty does not cover damage due to improper operation, maintenance or installation, or attempted repair by anyone other than GN or a GN dealer which is authorized to do GN Warranty work. Any unauthorized repairs will void this Warranty. This Warranty does not cover defects or damages that result from the use of non-GN branded or certified , accessories, or other peripheral equipment.

REPAIRS OR REPLACEMENTS AS PROVIDED UNDER THIS WARRANTY ARE THE EXCLUSIVE REMEDY OF THE CONSUMER. GN SHALL NOT BE LIABLE FOR ANY INCIDENTAL OR CONSEQUENTIAL DAMAGES FOR BREACH OF ANY EXPRESS OR IMPLIED WARRANTY ON THIS PRODUCT. EXCEPT TO THE EXTENT PROHIBITED BY LAW, THIS WARRANTY IS EXCLUSIVE AND IN LIEU OF ALL OTHER EXPRESS AND IMPLIED WARRANTIES WHATSOEVER, INCLUDING BUT NOT LIMITED TO THE WARRANTY OF MERCHANTABILITY AND FITNESS FOR A PRACTICAL PURPOSE.

**NOTE!** This Warranty gives you specific legal rights. You may have other rights which vary from location to location. Some jurisdictions do not allow the exclusion or limitation of incidental or consequential damages or implied warranties, so the above exclusions may not apply to you. This Warranty does not affect your legal (statutory) rights under your applicable national or local laws.

## CERTIFICATION AND SAFETY APPROVALS

### **FCC:**

This device complies with part 15 of the FCC Rules. Operation is subject to the following two conditions: (1) This device may not cause harmful interference, and (2) this device must accept any interference received, including interference that may cause undesired operation. Users are not permitted to make changes or modify the device in any way. Changes or modifications not expressly approved by Jabra (GN Netcom, Inc.) will void the user's authority to operate the equipment. See 47 CFR Sec. 15.21. This equipment has been tested and found to comply with the limits for a Class B digital device, pursuant to part 15 of the FCC Rules. These limits are designed to provide



reasonable protection against harmful interference in a residential installation. This equipment generates, uses and can radiate radio frequency energy and, if not installed and used in accordance with the instructions, may cause harmful interference to radio communications. However, there is no guarantee that interference will not occur in a particular installation. If this equipment does cause harmful interference to radio or television reception, which can be determined by turning the equipment of and on, the user is encouraged to try to correct the interference by one or more of the following measures:

- Reorient or relocate the receiving antenna.
- Increase the separation between the equipment and receiver.
- Connect the equipment into an outlet on a circuit different from that to which the receiver is connected.
- Consult the dealer or an experienced radio/TV technician for help.

The device and its antenna must not be co-loaded or operating in conjunction with any other antenna or transmitter.

Industry Canada Operation is subject to the following two conditions:

(1) This device may not cause interference and (2) This device must accept any interference, including interference that may cause undesired operation of the device. See RSS-GEN 7.1.5. The term "IC:" before the certification/registration number only signifies that registration was performed based on a Declaration of Conformity indicating that Industry Canada technical specifications were met. It does not imply that Industry Canada approved the equipment.

#### **CE:**

This product is CE marked according to the provisions of the R & TTE Directive (99/5/EC). Hereby, GN Netcom A/S, declares that this product is in compliance with the essential requirements and other relevant provisions of Directive 1999/5/EC. For further information please consult <http://www.jabra.com>

#### **Bluetooth:**

The Bluetooth® word mark and logos are owned by the Bluetooth SIG, Inc. and any use of such marks by Jabra is under license. Other trademarks and trade names are those of their respective owners.

## GLOSSARY

- 1. Bluetooth** is a radio technology that connects devices, such as mobile phones and headsets, without wires or cords over a short distance approx. 33 feet (10 meters). Get more information at [www.bluetooth.com](http://www.bluetooth.com)
- 2. Bluetooth profiles** are the different ways that Bluetooth devices communicate with other devices. Bluetooth phones support either the headset profile, the hands-free profile or both. In order to support a certain profile, a phone manufacturer must implement certain mandatory features within the phone's software.
- 3. Pairing** creates a unique and encrypted link between two Bluetooth devices and lets them communicate with each other. Bluetooth devices will not work if the devices have not been paired.
- 4. Passkey or PIN** is a code that you enter on your mobile phone to pair it with your Jabra BT4010. This makes your phone and the Jabra BT4010 recognize each other and automatically work together.
- 5. Standby mode** is when the Jabra BT4010 is passively waiting for a call. When you 'end' a call on your mobile phone, the headset goes into standby mode.



Dispose of the product according to local standards and regulations.

[www.jabra.com/weee](http://www.jabra.com/weee)

## ESPAÑOL

GRACIAS.....	2
ACERCA DE SU JABRA BT4010.....	2
POSIBILIDADES DE SU AURICULAR.....	3
USO DEL JABRA BT4010.....	4
CÓMO FUNCIONA LA PANTALLA.....	4
CÓMO LLEVARLO.....	6
CÓMO.....	7
SOLUCIÓN DE PROBLEMAS Y PREGUNTAS MÁS FRECUENTES.....	8
¿NECESITA MÁS AYUDA?.....	9
CUIDADO DEL AURICULAR.....	9
¡AVISO!.....	10
INFORMACIÓN SOBRE SEGURIDAD.....	11
MANTENIMIENTO DE LA BATERÍA:.....	12
MANTENIMIENTO DEL CARGADOR:.....	13
GARANTÍA.....	14
CERTIFICACIÓN Y CUMPLIMIENTO DE LAS NORMAS DE SEGURIDAD.....	16
GLOSARIO.....	17

## GRACIAS

Gracias por comprar el auricular Jabra BT4010 Bluetooth®. Esperamos que lo disfrute. Este manual de instrucciones le ayudará a utilizar y a lograr el máximo rendimiento de su auricular.

## ACERCA DE SU JABRA BT4010

**RECUERDE: antes de usar su nuevo auricular Jabra BT4010, debe cargarlo totalmente y sincronizarlo con el dispositivo Bluetooth que elija.**

### 1 Pantalla LCD

Con batería, Bluetooth e indicador de llamada

### 2 Botón Responder/Finalizar

Mantenga presionado para apagar el auricular  
Púselo para responder o finalizar una llamada

### 3 Enchufe de cargador

### 4 Subir volumen/bajar volumen

### 5 Gancho

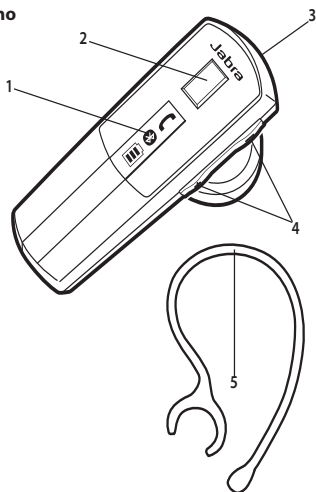

## POSIBILIDADES DE SU AURICULAR

### **Su Jabra BT4010 le permite realizar las siguientes funciones:**

- Responder llamadas
- Finalizar llamadas
- Rechazar llamadas\*
- Marcación por voz\*
- Volver a marcar el último número\*
- Llamada en espera\*
- Poner una llamada en espera\*

### **Pantalla LCD**

- Estado de la batería
- Estado de conexión Bluetooth
- Indicador de estado de la llamada

### **Especificaciones**

- Tiempo de conversación de hasta 6 horas / tiempo en espera (standby) de hasta 150 horas
- Batería recargable con opción de carga a través de fuente de alimentación de CA. Opciones alternativas de cargador: PC a través de puerto USB o cargador de coche (no incluido)
- Pantalla LCD indicador de estado y batería
- Tamaño: L 49 mm x A 17 mm x D 27.9 mm
- Peso 10 gramos
- Cualificado para especificación bluetooth versión 2.0 + EDR (índice de datos mejorado), compatible con perfiles manos libres y auriculares para conversaciones telefónicas
- E-SCO para una mejor calidad de audio
- Cifrado de 28 bits
- Distancia de funcionamiento de hasta 10 metros (unos 33 pies)





## USO DEL JABRA BT4010

El Jabra BT4010 es fácil de manejar. El botón responder / finalización del auricular lleva a cabo distintas funciones dependiendo de la duración de la pulsación.

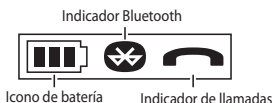
Instrucción	Duración de la pulsación
Pulsar brevemente	Pulsar brevemente
Presionar dos veces	Dos toques repetidos rápidamente
Pulsar	Aprox. 1 segundo
Mantener pulsado	Aprox. más de 3 segundos

## CÓMO FUNCIONA LA PANTALLA



 Menos de 10 min. de tiempo de conversación	 Auricular encendido, se muestra el estado de la batería	<b>Sin indicador de batería:</b> Auricular apagado
 En modo de sincronización	 Conectado al teléfono	<b>Sin icono bluetooth:</b> No conectado al teléfono
 Llamada entrante o saliente	 Llamada actual	<b>Sin indicador de llamadas:</b> Ninguna llamada

## 1. Cargue sus auriculares

Asegúrese de que su auricular Jabra BT4010 está totalmente cargado antes de ponerlo en servicio. Utilice un adaptador CA para cargarlo desde un conector de electricidad. Su auricular le indica el nivel de carga mientras se está cargando.

Lo que ve	Lo que ve
1er nivel de batería parpadeando	Menos del 30%
2º nivel de batería parpadeando	Entre el 30 y el 70%
3er nivel de batería parpadeando	Más del 70%
Si están todos los niveles de batería, no hay parpadeo	Carga completa

Recuerde: la vida útil de la batería se ve reducida significativamente si deja su dispositivo sin cargar durante un largo período de tiempo. Le recomendamos que recargue su dispositivo al menos una vez al mes.

### Encender y apagar el auricular

- Mantenga presionado el botón responder/fin para encender su auricular. La pantalla LCD mostrará el estado de la batería para indicar que los auriculares están encendidos.
- Mantenga presionado el botón responder / fin para apagar el auricular hasta que el indicador desaparezca de la pantalla LCD.

### Sincronizar el auricular con su teléfono

Antes de utilizar su auricular BT4010 debe sincronizarlo con su teléfono móvil.

1. Su auricular se sincronizarán automáticamente cuando lo encienda la primera vez y observará en la pantalla LCD el indicador de Bluetooth parpadeando.
2. Configure su teléfono Bluetooth para “descubrir” el Jabra BT4010. Siga las instrucciones de su teléfono. Esto normalmente implica ir a un menú ‘setup,’ ‘connect’ o ‘Bluetooth’ en su teléfono y seleccionar la opción ‘discover’ o ‘add’ para agregar un dispositivo Bluetooth.\*

3. Su teléfono encontrará el Jabra BT4010.

Su teléfono le preguntará si desea sincronizarlo. Para aceptar pulse "Yes" (sí) u "OK" en el teléfono y confírmelo con la clave de acceso o PIN = 0000 (4 ceros) Su teléfono confirmará que ha concluido la sincronización.

En caso de sincronización fallida, repetir los pasos del 1 al 3.

### **Sincronización manual**

Podrá poner su Jabra BT4010 en modo de sincronización de forma manual, si lo quiere sincronizar con otro teléfono o dispositivo Bluetooth:

1. Compruebe que el auricular está apagado.
2. Mantenga pulsado el botón responder / fin durante aproximadamente 5 segundos hasta que el indicador Bluetooth de la pantalla LCD empiece a parpadear.
3. Configure su teléfono Bluetooth para descubrir su altavoz tal y como se describe anteriormente.

## CÓMO LLEVARLO

Los auriculares Jabra BT4010 están listos para utilizarse sin gancho: sólo tiene que colocárselos en la oreja derecha o izquierda con el auricular dirigido hacia su boca. Si prefiere utilizar el gancho, hágalo como se muestra en la figura.

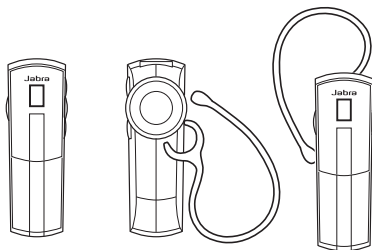

Para un funcionamiento óptimo, lleve el microcasco Jabra BT4010 y su teléfono móvil en el mismo lado de su cuerpo o procurando que haya una línea recta entre ambos. En general obtendrá un mejor rendimiento cuando no haya obstáculos entre su auricular y su teléfono móvil.



## CÓMO

### **Responder a una llamada**

- Pulse brevemente el botón contestar/finalizar llamada de su microcasco para responder una llamada.

### **Finalizar una llamada**

- Toque el botón responder / fin para finalizar una llamada activa.

### **Hacer una llamada**

- Al hacer una llamada desde su teléfono móvil, la llamada pasará automáticamente (dependiendo de la configuración del teléfono) al microcasco. Si su teléfono no permite realizar esta función, pulse brevemente el botón responder/fin del Jabra BT4010 para hacer pasar la llamada al auricular.

### **Rechazar una llamada\***

- Para rechazar una llamada entrante, pulse el botón responder / fin cuando suene el teléfono. Dependiendo de la configuración de su teléfono, la persona que ha llamado será transferida a su buzón de voz o bien escuchará una señal de ocupado.

### **Activar la marcación por voz\***

- Pulse el botón responder / fin. Para obtener mejores resultados, grabe la marcación por voz con sus auriculares. Consulte el manual del usuario de su teléfono para obtener más información sobre el uso de esta característica.

### **Volver a marcar el último número marcado\***

- Dé un doble toque al botón Responder/fin con el auricular encendido y fuera de uso.

### **Ajuste del sonido y el volumen\***

- Pulse brevemente subir o bajar volumen para ajustarlo.

### **Llamada en espera y dejar una llamada en espera\***

Esto le permite poner una llamada en espera durante una conversación y contestar una llamada que está esperando.

- Pulse el botón responder / fin una vez para poner en espera la llamada activa y responder a la llamada que está esperando.
- Pulse el botón responder / fin para cambiar entre las dos llamadas.
- Toque el botón responder / fin para finalizar la llamada activa.

## Indicador de batería

Cuando el auricular Jabra BT4010 esté encendido, siempre conocerá el nivel de batería observando la pantalla LCD.

Lo que ve	Nivel de batería / tiempo de conversación
3 niveles de batería	Entre 4-6 horas de tiempo de conversación
2 niveles de batería	Entre 2-4 horas de tiempo de conversación
1 niveles de batería	Menos de 2 horas de tiempo de conversación

## SOLUCIÓN DE PROBLEMAS Y PREGUNTAS MÁS FRECUENTES

### Oigo interferencias

- Bluetooth es una tecnología de radio, lo que significa que es sensible a los objetos situados entre los auriculares y el dispositivo conectado. Esta tecnología ha sido diseñada para que la distancia máxima entre los auriculares y el dispositivo conectado sea de 33 pies (10 metros), sin objetos importantes en medio (paredes, etc.).

### No oigo nada en el auricular

- Aumente el volumen de los auriculares
- Compruebe que el auricular está sincronizado con el dispositivo correspondiente
- Compruebe que su teléfono está conectado a los auriculares comprobando la pantalla LCD para ver si el indicador Bluetooth está activado. Puede conectar los auriculares pulsando brevemente el botón responder/fin.

### Tengo problemas de sincronización

- Puede que haya eliminado la conexión de sincronización de su auricular en su teléfono móvil.

Siga las instrucciones de sincronización.

### Quiero ajustar de nuevo el auricular

Es posible reajustar y probar el auricular "manteniendo presionados" tres botones al mismo tiempo (responder/fin y bajar volumen). Todos los indicadores de la pantalla empezarán a parpadear. En este modo, se restablece la lista de sincronización y los auriculares se apagarán automáticamente después de 10 segundos aproximadamente.

La próxima vez que encienda su auricular BT4010, éste se pondrá en modo de sincronización, como la primera vez que lo encendió.

## ¿Funcionan los auriculares Jabra BT4010 con otros equipos Bluetooth?

- El Jabra BT4010 está diseñado para utilizarse con teléfonos móviles Bluetooth. También puede funcionar con otros dispositivos Bluetooth compatibles con la versión 1.1 o superior de Bluetooth y con el perfil de auricular y/o de manos libres.

### **No puedo usar Rechazar llamadas, Llamada en espera, Volver a marcar o Marcación por voz**

Estas características dependen de si su teléfono soporta el perfil de manos libres. Incluso si soporta este perfil, rechazar llamadas, llamada en espera y marcación por voz son características opcionales que no son compatibles con todos los dispositivos. Para obtener más información consulte el manual de su dispositivo.

### **El dispositivo no se conecta a mi auricular a tiempo para responder a una llamada entrante**

Si el auricular están apagado y se enciende en el momento de recibir una llamada, es posible que el dispositivo y el auricular no se conecten a tiempo para contestar a la llamada. Para evitarlo, mantenga el auricular encendido, dentro de la distancia de alcance y conectado.

## ¿NECESITA MÁS AYUDA?

- 1. Sitio web:** [www.jabra.com/nasupport](http://www.jabra.com/nasupport)
- 2. Teléfono:** 1 (800) 489-4199 (Canada)

## CUIDADO DEL AURICULAR

- Guarde siempre los auriculares Jabra BT4010 apagados y con protección de seguridad.
- Evite su exposición a temperaturas extremas (por encima de 45°/113°F –incluida la luz solar directa- o por debajo de –10°/14°F). Esto podría acortar la vida útil de la batería y podría afectar a su funcionamiento. Las altas temperaturas también podrían afectar al rendimiento del dispositivo.
- No exponga el Jabra BT4010 a la lluvia ni a otros líquidos.

¡AVISO!

**UN VOLUMEN EXCESIVO PODRÍA CAUSAR DAÑOS AUDITIVOS PERMANENTES. USE EL VOLUMEN MÁS BAJO POSIBLE.**

Se puede producir una pérdida auditiva permanente como resultado de una exposición prolongada a sonido a volumen elevado. Los auriculares pueden reproducir sonidos a altos niveles y tonos de alta intensidad. En circunstancias determinadas, la exposición a este tipo de sonidos puede causar pérdidas auditivas irreversibles. El nivel del volumen puede variar dependiendo de condiciones como el teléfono que esté usando, el entorno y la configuración de la recepción y del volumen. Evite un uso prolongado del auricular a un volumen excesivo. Lea las instrucciones de seguridad siguientes antes de usar este auricular.

**Puede reducir el riesgo de pérdida auditiva siguiendo los consejos de seguridad siguientes**

**1. Antes de usar este producto, realice los pasos siguientes:**

- Baje el volumen al mínimo, antes de colocarse el auricular,
- Póngase el auricular y luego
- Ajuste el volumen lentamente hasta un nivel adecuado.

**2. Cuando use este producto:**

- Mantenga el volumen lo más bajo posible y evite el uso de los auriculares en entornos ruidosos donde se vea obligado a subir el volumen;
- Si fuera necesario subir el volumen, ajuste el control del volumen lentamente;
- Pitidos en los oídos pueden ser indicativos de que el nivel de sonido es demasiado elevado;
- Si nota alguna molestia o pitidos en los oídos, deje de usar los auriculares inmediatamente y consulte a su médico.
- Seje de utilizar el auricular si le causa molestias.

El uso continuado del dispositivo a niveles altos puede provocar que sus oídos se acostumbren al nivel de sonido, lo que puede causar daños auditivos irreversibles sin darse cuenta.

## INFORMACIÓN SOBRE SEGURIDAD

- El uso de auriculares le impedirá oír otros sonidos. Tenga cuidado mientras use los auriculares si debe realizar alguna actividad que requiera atención total.
- Si tiene un marcapasos u otro dispositivo médico, consulte a su médico antes de utilizar este dispositivo.
- Este paquete contiene piezas pequeñas que pueden ser peligrosas para los niños. Manténgalo fuera de su alcance. Las propias bolsas o las numerosas piezas pequeñas que contienen podrían provocar asfixia si se ingiriesen.
- No trate de desmontar el producto usted mismo. Los usuarios no pueden reemplazar ni reparar ninguno de los componentes. Sólo los distribuidores o los centros de servicio autorizados pueden abrir el producto. Si por alguna razón hubiese que cambiar alguna pieza de su producto, ya sea por desgaste normal, o rotura, póngase en contacto con su distribuidor.
- No exponga el producto a la lluvia, la humedad ni a otros líquidos para protegerlo y evitar lesiones.
- Si este producto dispone de auriculares, éstos deben reposar sobre el oído pero no introducirse en él.
- Guarde los aparatos, cordones y cables alejados de maquinaria en funcionamiento.
- Tenga en cuenta todas las señales e instrucciones que requieran apagar un dispositivo eléctrico o producto de radio de RF en zonas concretas como hospitales, zonas de voladuras y entornos potencialmente explosivos o aviones.
- Si el producto se sobrecalienta, se ha caído o está dañado, si el cordón o el enchufe están dañados o si se ha sumergido en un líquido, deje de usarlo y póngase en contacto con GN Netcom, Inc.
- Nunca instale o almacene el producto sobre zonas de despliegue del airbag, dado que puede dar lugar a lesiones graves al desplegarse el airbag.

### **Recuerde: conduzca de forma segura, evite las distracciones y cumpla la legislación local!**

Usar los auriculares mientras conduce un vehículo motorizado, una motocicleta, una moto de agua o una bicicleta podría ser peligroso. Además es ilegal en algunos países. En algunos países está prohibido utilizar ambos auriculares a la vez durante la conducción. Consulte la legislación local. Tenga cuidado mientras use los auriculares si

debe realizar alguna actividad que requiera atención total. Mientras la esté realizando, retire el auricular de la oreja o desconéctelo para evitar distracciones y los consiguientes accidentes o daños. Limite al máximo la duración de las conversaciones. No tome notas ni lea documentos mientras conduce.

## MANTENIMIENTO DE LA BATERÍA:

- Su dispositivo utiliza una batería recargable.
- El pleno rendimiento de una nueva batería únicamente se logra después de dos o tres ciclos completos de carga y descarga.
- Se puede cargar y descargar la batería cientos de veces, pero siempre se gastará al final. Recargue su batería únicamente con los cargadores aprobados proporcionados para este dispositivo.
- Desconecte el cargador del enchufe y del dispositivo cuando no estén en uso. No deje una batería completamente cargada en un cargador, dado que la sobrecarga puede reducir su duración.
- Si se deja sin utilizar, una batería totalmente cargada perderá la carga a lo largo del tiempo.
- Si deja el dispositivo en lugares cálidos o fríos, como en un coche cerrado durante el verano o en invierno, se reducirá la capacidad y la duración de la batería.
- Intente siempre mantener la batería entre 15°C y 25°C (59°F y 77°F). Un dispositivo con una batería caliente o fría puede que no funcione temporalmente, incluso cuando la batería está totalmente cargada. El rendimiento de la batería está limitado particularmente en temperaturas por debajo de cero grados.
- No deseche las baterías en el fuego ya que podrían explotar.
- Las baterías podrían explotar igualmente si están dañadas.

### **Advertencias sobre la batería**

- "Precaución" – la batería que usa este dispositivo puede inflamarse o producir una quemadura química si no se manipula adecuadamente.
- No intente abrir el producto ni sustituir la batería. La batería está incorporada al dispositivo y no se puede cambiar.

- El uso de otras baterías constituye un riesgo de fuego o de explosión y la finalización de la garantía.
- Recargue su batería únicamente con los cargadores aprobados proporcionados para este dispositivo.
- Deshágase de las baterías de acuerdo con las disposiciones locales. Recicle cuando sea posible. No las tire con la basura doméstica.
- Guarde siempre el producto fuera del alcance de los niños.

## MANTENIMIENTO DEL CARGADOR:

- No intente cargar el auricular con otro cargador que no sea el adaptador de CA proporcionado. El uso de cualquier otro adaptador podría dañar o destruir el auricular y anular cualquier aprobación o garantía y además podría resultar peligroso. Para consultar la disponibilidad de accesorios aprobados, consulte con su proveedor.

**Importante:** La luz indicadora de "color" estará encendida mientras se esté cargando y se apagará cuando se haya completado la carga. El auricular no se puede utilizar mientras se está cargando.

### **Advertencias sobre el cargador**

- Cuando desconecte el cable de alimentación o cualquier otro accesorio, sujete y tire del enchufe, no del cable. No use nunca un cargador dañado.
- No desmonte el cargador, ya que puede exponerle a tensiones peligrosas. Un montaje incorrecto puede causar sacudidas eléctricas o un incendio cuando se usan posteriormente los auriculares.
- Evite cargar el auricular a temperaturas extremas, tanto altas como bajas, y no use el cargador al aire libre o en zonas mojadas.
- Cargue el producto según las instrucciones que acompañan al mismo.

## GARANTÍA

### **Garantía limitada de un año:**

GN Netcom, Inc. garantiza que este producto está libre de defectos de material y mano de obra (en las condiciones que figuran a continuación) durante un período de un (1) año a partir de su fecha de compra ("Período de garantía"). Durante el período de garantía, GN reparará o sustituirá (según considere oportuno) este producto o cualquier pieza defectuosa ("Servicio de garantía"). Si la reparación o sustitución no fuera comercialmente viable o no se pudiera realizar a tiempo, GN podrá elegir reembolsar la cuantía de la compra abonada por el producto afectado. La reparación o sustitución de acuerdo con los términos de esta garantía no otorga ningún derecho a una extensión o a un nuevo comienzo del período de la garantía.

### **Reclamaciones durante el periodo de garantía:**

Para hacer uso del Servicio de garantía póngase en contacto con el distribuidor GN en el que haya adquirido este producto o visite [www.jabra.com](http://www.jabra.com) para obtener más información sobre atención al cliente. Deberá devolver o enviar este producto al distribuidor o a GN (si así se indica en [www.jabra.com](http://www.jabra.com)) ya sea en su embalaje original o en un embalaje que ofrezca la misma protección. Los gastos de envío del producto a GN correrán por su cuenta. Si el producto está cubierto por la garantía, GN devolverá el importe de los gastos de envío del producto al usuario después de haber realizado el servicio según esta garantía. Los gastos de devolución de productos no cubiertos por la garantía, o que requieran una reparación no cubierta por la garantía, correrán por su cuenta. Para hacer uso del Servicio de garantía deberá presentar la siguiente información: (a) el producto y (b) justificante de compra, que indique claramente el nombre y dirección del vendedor, la fecha de compra y el tipo de producto, que demuestren que este producto se encuentra dentro del período de garantía. Indique igualmente (c) la dirección a la que debe devolverse el producto, (d) el número de teléfono durante el día y (e) los motivos de devolución. Como parte de los esfuerzos de GN para reducir el daño medioambiental, por el presente documento acepta que el producto puede contener equipos reacondicionados con componentes usados, algunos de ellos adaptados. Los componentes utilizados cumplen los principios de alta calidad de GN y cumplen con las especificaciones de fiabilidad y rendimiento de producto de GN. Por el presente documento, acepta que las piezas o componentes sustituidas pasarán a ser propiedad de GN.



## **Limitación de garantía:**

Esta garantía sólo será válida para el comprador original y se anulará automáticamente si el producto es vendido o cedido de otra manera a un tercero antes de su fecha de expiración. La garantía proporcionada por GN en este documento es válida únicamente para los productos adquiridos para su uso y no para reventa. No es válida para las compras de productos desprecintados, que se compran "tal cual" y sin ningún tipo de garantía. Quedan excluidos expresamente de la garantía los consumibles de vida limitada sujetos a un desgaste normal, como las pantallas de micrófonos, las almohadillas para la oreja, los enchufes modulares, las fundas de auriculares, los acabados decorativos, las baterías y otros accesorios. Esta garantía será nula si el número de serie, etiqueta de código de fecha o etiqueta del producto aplicados en la fábrica son modificados o retirados de este producto. Esta Garantía no cubre los defectos o daños producidos por: (a) almacenamiento inadecuado, uso incorrecto, accidente o negligencia, que dañen físicamente (grietas, arañazos, etc.) la superficie del producto como resultado del uso incorrecto; (b) contacto con líquidos, agua, lluvia, humedad extrema o sudoración excesiva, arena, polvo o suciedad, calor extremo o alimentos; (c) el uso comercial de los productos o accesorios o someter los productos o accesorios a uso o condiciones incorrectos; o (d) otros actos no imputables a GN. Esta garantía no cubre los daños provocados por una operación, mantenimiento o instalación inadecuados o el intento de reparación por cualquiera distinto a GN o un distribuidor de GN autorizado para realizar el trabajo de garantía de GN. Todas las reparaciones no autorizadas anularán esta Garantía. Esta Garantía no cubre los defectos o daños que produzcan el uso de productos, accesorios o equipos periféricos que no sean de la marca GN o no estén certificados por GN.

LAS REPARACIONES O SUSTITUCIONES CONTEMPLADAS EN ESTA GARANTÍA SERÁN EL ÚNICO REMEDIO QUE RECIBA EL CONSUMIDOR. GN NO SERÁ RESPONSABLE DE NINGÚN DAÑO INCIDENTAL NI DERIVADO DEL INCUMPLIMIENTO EXPRESO O IMPLÍCITO DE LA GARANTÍA DE ESTE PRODUCTO. A MENOS QUE LO PROHÍBA LA LEY, ESTA GARANTÍA ES EXCLUSIVA Y SUSTITUYE TODAS LAS DEMÁS GARANTÍAS EXPLÍCITAS E IMPLÍCITAS DE CUALQUIER NATURALEZA, INCLUYENDO LA GARANTÍA DE COMERCIALIZACIÓN Y DE APTITUD PARA UN FIN DETERMINADO.

**NOTA:** Esta garantía le proporciona derechos legales específicos. Es posible que usted goce de otros derechos dependiendo del país en el que viva. Algunos países no permiten la exclusión o limitación de los daños accidentales o resultantes o garantías implícitas, por lo que las exclusiones antes mencionadas no serían aplicables en su caso. Esta garantía no afecta a sus derechos legales de acuerdo con la legislación nacional o local de su país.

## CERTIFICACIÓN Y CUMPLIMIENTO DE LAS NORMAS DE SEGURIDAD

### **FCC:**

Este dispositivo cumple el artículo 15 del Reglamento FCC. El uso del equipo está sujeto a las dos condiciones siguientes: (1) este aparato no debe provocar interferencias perjudiciales y (2) este aparato debe aceptar cualquier interferencia recibida, incluidas las interferencias que puedan provocar un mal funcionamiento del mismo. Los usuarios no pueden cambiar o modificar el aparato de modo alguno. Toda modificación realizada sin la aprobación expresa por parte de Jabra (GN Netcom, Inc.) anulará la autorización de uso del equipo. Consulte 47 CFR Sec. 15.21. Este equipo ha sido sometido a pruebas y cumple con los límites establecidos para equipos digitales de clase B conforme al apartado 15 de las normas FCC. Dichos límites ofrecen una protección razonable contra las interferencias perjudiciales en una instalación doméstica. Este equipo genera, utiliza y puede irradiar energía de radiofrecuencia y, si no se instala y utiliza del modo indicado en las instrucciones, puede provocar interferencias perjudiciales para las comunicaciones de radio. No se garantiza que no pueda producir interferencias en una instalación particular. Si este equipo provoca interferencias perjudiciales para la recepción de señales de radio o televisión, lo cual podrá determinarse apagando y encendiendo el equipo, se recomienda al usuario que utilice los siguientes métodos para eliminar las interferencias:

- Reorientar la antena receptora o cambiarla de posición.
- Aumentar la distancia entre el equipo y el receptor.
- Conectar el equipo a un enchufe perteneciente a un circuito distinto al que está conectado el receptor.
- Solicitar ayuda al distribuidor o a un técnico especialista en radio y TV.

El dispositivo y su antena no deben tener la misma carga ni operar conjuntamente con otras antenas o transmisores.

**Industry Canada** El uso del equipo está sujeto a las dos condiciones siguientes: (1) este aparato no debe provocar interferencias y (2) este aparato debe aceptar cualquier interferencia, incluidas las interferencias que puedan provocar un mal funcionamiento del mismo. Consulte RSS-GEN 7.1.5. El término "IC:" que hay antes del número de certificado/registro, indica exclusivamente que el registro se realizó de acuerdo a la declaración de conformidad, que indica que se cumplen las especificaciones técnicas de Industry Canada. Esto no implica la aprobación del producto por parte de Industry Canada.

#### **CE:**

Este producto cuenta con la marca CE de acuerdo con la directiva de R & TTE (99/5/EC) Por la presente, GN Netcom A/S declara que este producto cumple los requisitos esenciales y las disposiciones relevantes de la Directiva 1999/5/CE. Para obtener más información, consulte <http://www.jabra.com>

#### **Bluetooth:**

La marca denominativa y el logotipo Bluetooth® son propiedad de Bluetooth SIG, Inc. y Jabra utiliza dichas marcas bajo licencia. Las demás marcas y nombres comerciales son propiedad de sus titulares respectivos.

## GLOSARIO

- 1. Bluetooth** es una tecnología de radio que conecta dispositivos como teléfonos móviles y auriculares sin usar cables y a una distancia corta. (aproximadamente 10 metros). Encontrará más información en [www.bluetooth.com](http://www.bluetooth.com)
- 2. Los perfiles Bluetooth** son las diferentes maneras en las que los dispositivos Bluetooth se comunican con otros dispositivos. Los teléfonos móviles Bluetooth admiten los perfiles de auricular, de manos libres o ambos. Para admitir un perfil determinado, un fabricante de teléfonos debe implementar determinadas características obligatorias en el software del teléfono.

3. **La sincronización** crea un enlace exclusivo y cifrado entre dos dispositivos Bluetooth que permite la comunicación entre ellos. Los dispositivos Bluetooth no funcionan entre ellos si no han sido sincronizados previamente.
4. **La contraseña o PIN** es un código que se introduce en el teléfono móvil para sincronizarlo con el Jabra BT4010. De este modo, el teléfono y el Jabra BT4010 se reconocen entre ellos y funcionan conjuntamente de modo automático.
5. **El modo en espera** es aquel en el cual el Jabra BT4010 espera pasivamente una llamada. Cuando usted 'finaliza' una llamada en su teléfono móvil, el auricular pasa a modo de espera.



Elimine el producto de acuerdo con las normas y disposiciones de su país.

[www.jabra.com/weee](http://www.jabra.com/weee)

## FRANÇAIS

MERCI .....	2
À PROPOS DE VOTRE JABRA BT4010.....	2
FONCTIONS POSSIBLES DE VOTRE MICRO-OREILLETTE.....	3
UTILISATION DE VOTRE JABRA BT4010 .....	4
FONCTIONNEMENT DE L’AFFICHAGE.....	4
STYLE DE PORT .....	6
COMMENT.....	7
DIAGNOSTIC DES PANNES ET QUESTIONS FRÉQUENTES.....	8
BESOIN D’AIDE SUPPLÉMENTAIRE ? .....	9
ENTRETIEN DE VOTRE OREILLETTE .....	9
AVERTISSEMENT !.....	10
INFORMATION SUR LA SÉCURITÉ !.....	11
ENTRETIEN DE LA BATTERIE INTÉGRÉE : .....	12
ENTRETIEN DU CHARGEUR :.....	13
GARANTIE .....	14
CERTIFICATION ET AGRÉMENTS AUX FINS DE LA SÉCURITÉ....	16
GLOSSAIRE.....	17

## MERCI

Nous vous remercions d'avoir acheté la micro-oreillette Bluetooth® Jabra BT4010. Nous espérons que vous en serez satisfait. Ce mode d'emploi vous permettra d'utiliser et de tirer le meilleur parti de votre micro-oreillette.

## À PROPOS DE VOTRE JABRA BT4010

**VEUILLEZ NOTER : Avant de commencer à utiliser votre nouvelle micro-oreillette Jabra BT4010, vous devez la charger entièrement et la configurer en l'« appairant » avec le périphérique Bluetooth de votre choix.**

### 1 Affichage LCD

Avec batterie, Bluetooth et voyant d'appel

### 2 Touche Réponse/Fin

Appuyez sur cette touche et maintenez-la enfoncée pour activer et désactiver la micro-oreillette

Tapez sur la touche pour répondre ou terminer un appel

### 3 Prise de charge

### 4 Volume sonore haut/bas

### 5 Crochet

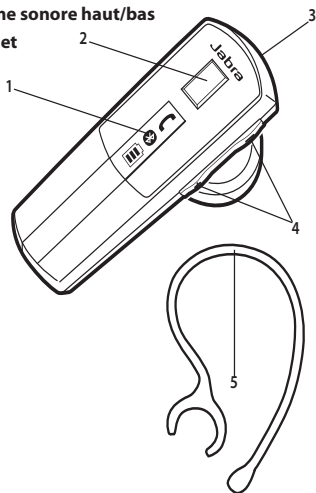

## FONCTIONS POSSIBLES DE VOTRE MICRO-OREILLETTE

### **La micro-oreillette Jabra BT4010 vous permet de :**

- Répondre aux appels
- Terminer les appels
- Rejeter des appels\*
- Lancer une numérotation vocale\*
- Rappeler le dernier numéro\*
- Utiliser la fonction de double appel\*
- Mettre un appel en attente\*

### **Affichage LCD**

- État de la batterie
- État de connexion Bluetooth
- Voyant d'état

### **Spécifications**

- Jusqu'à 6 h de temps de communication/150 h en mode veille
- Batterie rechargeable avec option de chargement à partir d'une alimentation CA. Options alternatives de recharge : PC, via câble USB ou chargeur de voiture (non inclus)
- Affichage LCD de l'état et voyant de batterie
- Taille : L 49 mm x l 17 mm x P 27,9 mm
- Poids : 10 g
- Qualifié pour la spécification Bluetooth version 2.0 + EDR (taux avancé de données), avec prise en charge des profils micro-oreillette et mains libres pour les conversations téléphoniques
- E-SCO pour une qualité audio accrue
- Cryptage 28 bits
- Portée : jusqu'à 10 m





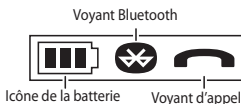

## UTILISATION DE VOTRE JABRA BT4010

La micro-oreillette Jabra BT4010 est facile à utiliser. La touche Réponse/Fin de la micro-oreillette assure diverses fonctions, selon la durée de pression.

Instructions	Durée de pression
Tapez	Appuyez brièvement
Double-tapez	2 pressions répétées rapidement
Appuyez	environ 1 seconde
Appuyez et maintenez enfoncée	environ Plus de 3 secondes

## FONCTIONNEMENT DE L’AFFICHAGE



 Temps d'appel inférieur à 10 min.	 Micro-oreillette allumée, état de la batterie indiqué	<b>Pas de voyant de batterie :</b> Micro-oreillette éteinte
 en mode appairage	 Connectée au téléphone	<b>Pas d'icône Bluetooth :</b> Non-connectée au téléphone
 Appel entrant ou sortant	 Appel en cours	<b>Pas de voyant d'appel :</b> Pas d'appel



## 1. Charger votre micro-oreillette

Avant la première utilisation, assurez-vous que la micro-oreillette Jabra BT4010 est entièrement chargée. Utiliser l'adaptateur de secteur pour recharger depuis une prise de courant. Votre micro-oreillette indique le niveau de charge pendant celle-ci :

Ce que vous voyez	Ce que vous voyez
Le premier niveau de batterie clignote	Moins de 30%
Le deuxième niveau de batterie clignote	Entre 30% et 70%
Le troisième niveau de batterie clignote	Plus de 70%
Tous les niveaux de batterie sont allumés mais ne clignotent pas	Batterie entièrement chargée

Veuillez noter : que la durée de vie de la batterie sera considérablement réduite si votre appareil reste déchargé pendant une longue période. Par conséquent, nous vous recommandons de le recharger au moins une fois par mois.

### Mise en marche et arrêt de la micro-oreillette

- Pour allumer la micro-oreillette, appuyez sur la touche Réponse/Fin et maintenez la pression. L'affichage LCD indiquera l'état de la batterie pour signaler que la micro-oreillette est allumée.
- Appuyez sur le bouton Réponse/Fin et maintenez la pression jusqu'à voir le voyant s'éteindre sur l'affichage LCD avant d'éteindre votre micro-oreillette.

### Appairer la micro-oreillette avec votre téléphone

Avant d'utiliser votre Jabra BT4010, vous devez l'appairer avec votre téléphone mobile.

1. Votre micro-oreillette passe automatiquement en mode d'appairage lorsque vous l'allumez pour la première fois. Vous verrez alors le voyant Bluetooth clignoter sur l'affichage LCD.
2. Réglez votre téléphone Bluetooth pour qu'il détecte la micro-oreillette Jabra BT4010.

Suivez le mode d'emploi de votre téléphone. Généralement, les étapes sont les suivantes : « réglages », « connexion » ou bien le menu Bluetooth de votre téléphone, puis l'option « détection » ou « ajout » d'un périphérique Bluetooth\*.

### 3. Votre téléphone détecte la micro-oreillette Jabra BT4010.

Votre téléphone vous demande ensuite si vous voulez procéder à un appairage. Acceptez en appuyant sur « Oui » ou « OK » sur le téléphone et saisissez le mot de passe ou code PIN = 0000 (4 zéros). Votre téléphone confirme que l'appairage est terminé.

En cas d'échec, répétez les étapes 1 à 3.

### Appairage manuel

Si vous voulez appairer votre Jabra BT4010 avec un second téléphone ou périphérique Bluetooth, vous pouvez activer manuellement le mode d'appairage :

1. Assurez-vous que la micro-oreillette est éteinte.
2. Appuyez sur la touche Réponse/Fin et maintenez-la enfoncée pendant environ 5 secondes jusqu'à ce que le voyant Bluetooth de l'affichage LCD se mette à clignoter.
3. Réglez votre téléphone Bluetooth pour qu'il détecte votre micro-oreillette, comme cela a été décrit plus haut.

### STYLE DE PORT

La micro-oreillette Jabra BT4010 est prête à être portée sans support en boucle. Il suffit de l'insérer dans l'oreille droite ou gauche tout en dirigeant le micro vers la Si vous préférez utiliser le support en boucle, clippez-le comme indiqué dans l'illustration.

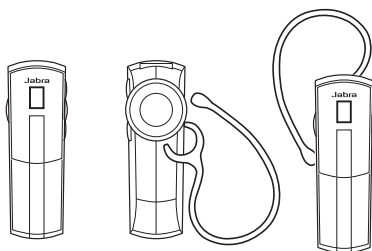

Pour une performance optimale, portez la micro-oreillette Jabra BT4010 et votre téléphone portable du même côté ou dans la même ligne de visée. Vous obtiendrez généralement une meilleure performance s'il n'y a aucun obstacle entre la micro-oreillette et le téléphone.

## COMMENT...

### **Répondre à un appel**

- Pour répondre à un appel, tapez sur la touche Réponse/Fin du micro-casque.

### **Terminer un appel**

- Pour finir un appel en cours, tapez sur la touche Réponse/Fin.

### **Effectuer un appel**

- Si vous effectuez un appel à partir de votre téléphone portable, l'appel sera automatiquement transféré au micro-casque (en fonction des paramètres du téléphone). Si votre téléphone ne permet pas cette fonction, tapez sur la touche Réponse/Fin de la micro-oreillette Jabra BT4010 pour transférer l'appel vers la micro-oreillette.

### **Refuser un appel\***

- Pour refuser un appel entrant, appuyez sur la touche Réponse/Fin quand le téléphone sonne. Selon les paramètres de votre téléphone, le correspondant sera transféré sur votre messagerie vocale ou recevra la tonalité « occupé ».

### **Activer la numérotation vocale\***

- Appuyez sur la touche Réponse/Fin. Vous obtiendrez de meilleurs résultats si vous enregistrez l'identité de numérotation vocale via votre micro-oreillette. Veuillez consulter le mode d'emploi de votre téléphone pour davantage d'informations sur cette fonction.

### **Rappeler le dernier numéro\***

- Tapez deux fois sur la touche réponse/fin lorsque la micro-oreillette est allumée et non utilisée.

### **Régler le son et le volume\***

- Appuyez sur la touche de volume haut ou bas (+ ou -) pour régler le volume sonore.

### **Utiliser la fonction double appel/mise en attente\***

Cette fonction vous permet de mettre un appel en attente pendant que vous répondez à un autre appel.

- Pour mettre l'appel en cours en attente et répondre à l'appel entrant, appuyez une fois sur la touche Réponse/Fin.
- Pour passer d'un appel à l'autre, appuyez sur la touche Réponse/Fin.
- Pour finir l'appel en cours, tapez sur la touche Réponse/Fin.

\* Dépend du modèle de téléphone.

## Indicateur du niveau de batterie

Lorsque la micro-oreillette BT4010 est allumée, l'affichage LCD vous indiquera toujours le niveau de batterie.

Ce que vous voyez	Niveau de batterie/Temps de conversation
Niveau 3 de batterie	4 à 6 heures de temps de conversation
Niveau 2 de batterie	2 à 4 heures de temps de conversation
Niveau 1 de batterie	Moins de 2 heures de conversation

## DIAGNOSTIC DES PANNES ET QUESTIONS FRÉQUENTES

### J'entends des craquements

- Bluetooth est une technologie radio, c'est-à-dire sensible aux objets qui se trouvent entre la micro-oreillette et le périphérique connecté. Elle est conçue pour que la micro-oreillette et le périphérique connecté puissent être utilisés à une distance de 10 mètres l'un de l'autre, en l'absence de tout objet massif entre eux (murs, etc.).

### Je n'entends rien dans mon oreillette

- Augmentez le volume dans la micro-oreillette.
- Assurez-vous que la micro-oreillette a été correctement appairée avec le périphérique.
- Assurez-vous que votre téléphone est connecté à la micro-oreillette en vérifiant que le voyant Bluetooth est allumé sur l'affichage LCD. Vous pouvez le connecter à la micro-oreillette en tapant sur le bouton réponse/fin.

### Je rencontre des problèmes d'appairage

- Vous avez peut-être supprimé la connexion d'appairage dans votre téléphone portable.

Suivez les instructions d'appairage.

### Je veux réinitialiser la micro-oreillette

Il est possible de réinitialiser et de tester la micro-oreillette en appuyant sur les touches « réponse/fin » et « volume bas » en même temps et les maintenant enfoncées. Tous les voyants de l'affichage commenceront à clignoter. Dans ce mode, la liste d'appairage est réinitialisée et la micro-oreillette s'éteindra automatiquement après environ 10 secondes.

Lors de la prochaine mise sous tension, la micro-oreillette passera en mode d'appairage comme la toute première fois que vous avez allumé votre BT4010.

## **La Jabra BT4010 peut-elle fonctionner avec d'autres périphériques Bluetooth ?**

- La Jabra BT4010 est conçue pour fonctionner avec des téléphones portables Bluetooth. Elle fonctionne également avec tout appareil Bluetooth compatible avec les versions Bluetooth 1.1 et 1.2 et prenant en charge les profils de micro-oreillette et/ou mains libres.

## **Je n'arrive pas à utiliser les fonctions de rejet d'appel, de mise en attente, de rappel du dernier numéro ou de numérotation vocale**

Ces fonctions dépendent de la capacité de votre téléphone à prendre en charge un profil main libre. Même si le profil main libre est appliqué, le rejet d'appel, la mise en attente d'un appel et la numérotation vocale sont des fonctions facultatives non prises en charge par tous les périphériques. Veuillez vous reporter au manuel de votre appareil pour plus de détails.

## **Le périphérique n'est pas connecté à ma micro-oreillette au moment de répondre à un appel entrant**

Si la micro-oreillette est éteinte et qu'elle est allumée lorsqu'un appel arrive, le périphérique et la micro-oreillette peuvent ne pas se connecter à temps pour prendre l'appel. Pour éviter cela, veuillez à maintenir la micro-oreillette sous tension, à portée de l'appareil et connecté.

## BESOIN D'AIDE SUPPLÉMENTAIRE ?

- 1. Site Web :** [www.jabra.com/nasupport](http://www.jabra.com/nasupport)
- 2. Téléphone :** 1 (800) 489-4199 (Canada)

## ENTRETIEN DE VOTRE OREILLETTE

- Entrez le Jabra BT4010 hors tension et bien protégé.
- Évitez de le stocker à des températures extrêmes (plus de 45 °C/113 °F – surtout au rayonnement solaire direct – ou moins de -10 °C/14 °F). La longévité de la pile peut en être réduite, et le fonctionnement peut se dégrader. Des températures élevées peuvent aussi dégrader ses performances.
- Évitez d'exposer le Jabra BT4010 à la pluie ou à d'autres liquides.

## AVERTISSEMENT !

### **DES NIVEAUX SONORES EXCESSIFS PEUVENT ENDOMMAGER VOTRE OÙÏE. UTILISEZ LE VOLUME LE PLUS BAS POSSIBLE.**

Une exposition prolongée à des volumes élevés peut entraîner une dégradation permanente de l'ouïe. Le casque est capable de produire des sons à niveau sonore élevé et des notes aiguës. Dans certaines circonstances, l'exposition à ce type de sons peut provoquer des pertes auditives définitives. Le niveau sonore peut varier en fonction de conditions telles que le type de téléphone utilisé, sa réception, les paramètres de volume et l'environnement. Évitez l'utilisation prolongée du casque à des niveaux excessifs de pression sonore. Lisez attentivement les directives de sécurité ci-dessous avant d'utiliser ce casque.

### **Vous pouvez réduire le risque de lésions auditives en suivant les directives de sécurité suivantes :**

#### **1. Avant d'utiliser ce produit, veuillez suivre les étapes ci-dessous :**

- Avant de mettre le casque, réglez le volume au niveau le plus bas,
- Mettez le casque, puis
- Réglez progressivement le volume à un niveau confortable.

#### **2. Pendant l'utilisation du produit :**

- Gardez le volume au niveau le plus bas possible et évitez d'utiliser le casque dans des environnements bruyants où vous seriez tenté d'augmenter le volume ;
- S'il est nécessaire d'augmenter le volume, réglez-le progressivement ;
- Un bourdonnement dans les oreilles peut signifier que le niveau sonore est trop élevé ;
- Si vous ressentez de la gêne ou un bourdonnement dans vos oreilles, arrêtez immédiatement l'utilisation du casque et consultez un médecin ; et
- Arrêtez d'utiliser le casque en cas de gêne.

En cas d'utilisation prolongée à un volume élevé, vous pouvez vous accoutumer à ce niveau sonore, ce qui peut entraîner des dommages irréversibles à votre ouïe, et ce sans gêne perceptible.

## INFORMATION SUR LA SÉCURITÉ !

- L'utilisation d'un casque vous empêchera d'entendre d'autres sons. Soyez prudent si vous utilisez le casque lorsque vous pratiquez une activité qui requiert toute votre attention.
- En cas de port de stimulateur cardiaque ou d'autres appareils médicaux électriques, il convient de consulter votre médecin avant d'utiliser cet appareil.
- Ce paquet contient de petites pièces qui peuvent représenter un danger pour les enfants et doit être placé hors de portée des enfants. Les sacs en eux-mêmes ainsi que les petits éléments qu'ils contiennent présentent un risque d'étouffement s'ils sont avalés.
- N'essayez jamais de démonter vous-même le produit. Aucun des composants ne peut être remplacé ou réparé par l'utilisateur. Seuls des distributeurs ou centres de service autorisés sont habilités à ouvrir le produit. Si une partie de votre produit nécessite d'être remplacée pour quelque raison que ce soit, y compris l'usure normale et la casse, veuillez contacter votre distributeur.
- N'exposez pas le produit à la pluie ou à d'autres liquides afin d'éviter tout risque de lésion pour vous ou de dommage pour le produit.
- Si ce produit comporte des embouts, ces derniers doivent reposer contre le canal auditif sans toutefois y pénétrer.
- Conservez tous les produits, cordons et câbles à l'écart de machines en cours de fonctionnement.
- Respectez tous les panneaux et les instructions qui exigent l'arrêt de tout appareil électrique ou produit à radiofréquence dans certaines zones, notamment les hôpitaux, les zones de tir, les atmosphères potentiellement explosives ou les avions.
- En cas de surchauffe du produit, ou en cas de chute ou d'endommagement du produit ou de son cordon/sa prise, si le produit a été immergé dans un liquide, arrêtez de vous en servir et contactez GN Netcom, Inc.
- Ne montez jamais ni ne stockez le produit dans une zone de déploiement de coussin à air au risque de subir lésions graves lors du déploiement de coussin à air.

## **N.B. : conduisez toujours prudemment en respectant la législation locale!**

Il peut être dangereux et, dans certaines juridictions, illégal, d'utiliser le casque en conduisant un véhicule à moteur, une moto, un bateau ou un vélo. Renseignez-vous sur la réglementation locale. Soyez prudent si vous utilisez le casque lorsque vous pratiquez une activité qui requiert toute votre attention. Dans ce cas, retirer le casque ou l'éteindre éliminera toute distraction, de sorte à éviter un accident ou des blessures. Veillez également à écouter les communications et à ne pas prendre de notes ni lire de documents en conduisant.

## ENTRETIEN DE LA BATTERIE INTÉGRÉE :

- Votre appareil est alimenté grâce à une batterie rechargeable.
- Les performances optimales de la nouvelle batterie sont atteintes uniquement après deux à trois cycles de chargement et de déchargement complets.
- La batterie peut être chargée et déchargée des centaines de fois mais elle est destinée à s'user. Rechargez votre batterie uniquement avec les chargeurs approuvés fournis désignés pour cet appareil.
- Débranchez le chargeur de la prise électrique et de l'appareil lorsqu'il n'est pas en utilisation. Ne laissez pas une batterie complètement chargée sur un chargeur car la surcharge peut réduire sa durée de vie.
- Si elle est laissée non utilisée, une batterie entièrement chargée perdra sa charge au fil du temps.
- Le fait de laisser l'appareil dans des endroits chauds ou froids, comme dans une voiture fermée en été ou en hiver, réduira la capacité et la durée de vie de la batterie.
- Essayez toujours de conserver la batterie entre 15 °C et 25 °C (59 °F et 77 °F). Un appareil avec une batterie chaude ou froide peut ne pas fonctionner de façon temporaire, même lorsque la batterie est entièrement chargée. Les performances de la batterie sont particulièrement limitées dans des températures au-dessous de zéro.
- Ne jetez pas les batteries dans un feu car elles peuvent exploser.
- Les batteries peuvent aussi exploser si elles sont endommagées.



## **Avertissement concernant la batterie !**

- « Attention » - La batterie utilisée dans cet appareil peut représenter un risque d'incendie ou de brûlure chimique en cas de mauvaise utilisation.
- N'essayez pas d'ouvrir le produit ou d'en changer la batterie. Elle est intégré et n'est pas destinée à être changée.
- L'utilisation d'autres batteries peut représenter un risque d'incendie ou d'explosion et entraîne une annulation de la garantie.
- Rechargez votre batterie uniquement avec les chargeurs approuvés fournis désignés pour cet appareil.
- Mettez les batteries au rebut conformément aux réglementations locales. Recyclez lorsque cela est possible. Ne les mettez pas au rebut avec les déchets ménagers.
- Conservez toujours le produit hors de portée des enfants.

## ENTRETIEN DU CHARGEUR :

- N'essayez pas de charger votre casque avec un autre adaptateur CA que celui fourni. L'utilisation d'un autre type d'adaptateur CA peut endommager ou détruire le casque et peut invalider une approbation ou garantie et peut être dangereuse. Pour la disponibilité des accessoires approuvés, veuillez consulter votre distributeur.

**Important :** L'indicateur visuel « de couleur » sera allumé pendant le chargement et s'éteindra une fois le chargement terminé. Le casque ne peut pas être utilisée pendant le chargement.

### **Avertissement concernant le chargeur !**

- Lorsque vous débranchez le cordon d'alimentation ou tout accessoire, attrapez et tirez la prise, pas le cordon.
- N'essayez pas de démonter le chargeur au risque de vous trouver exposé à un choc électrique. Un nouvel assemblage incorrect peut entraîner un choc électrique lors d'une utilisation ultérieure.
- Évitez de charger votre casque dans des conditions de température trop élevées ou trop basses ; n'utilisez pas le chargeur en extérieurs ou dans des endroits humides.
- Chargez le produit selon les instructio.

## GARANTIE

### **Garantie limitée d'un (1) an :**

GN Netcom, Inc. garantit que ce produit est exempt de tout défaut de fabrication et de main-d'œuvre (soumis aux conditions présentées ci-dessous) pendant une période d'un (1) an à compter de la date d'achat (la « Période de garantie »). Pendant la Période de garantie, GN s'engage à réparer ou à remplacer (à sa discrétion) ce produit ou toute pièce défectueuse (« Service de garantie »). Si une réparation ou un remplacement n'est pas opportun(e) ou possible commercialement, GN peut choisir de vous rembourser le prix d'achat du produit concerné. Selon les conditions de cette garantie, la réparation ou le remplacement ne peut donner lieu à une extension ou une nouvelle date de début de la garantie.

### **Réclamations sous garantie :**

Pour bénéficier du service de garantie, veuillez contacter le distributeur GN qui vous a vendu ce produit, ou visitez [www.jabra.com](http://www.jabra.com) pour plus d'informations sur l'assistance clientèle. Vous devrez retourner ce produit soit au distributeur soit à GN (si cela est spécifié sur [www.jabra.com](http://www.jabra.com)) dans son emballage d'origine ou un emballage qui assure une protection équivalente. Les frais de retour du produit à GN restent à votre charge. Si le produit est couvert par la garantie, GN s'engage à vous le renvoyer à nos frais après exécution du service de garantie. Les frais de renvoi vous seront facturés pour des produits non couverts par la garantie ou qui ne remplissent pas les conditions requises pour une réparation. Vous devez fournir les éléments suivants pour bénéficier du service de garantie : (a) le produit et (b) une preuve d'achat indiquant clairement le nom et l'adresse du revendeur, la date d'achat et le type de produit, permettant d'établir que le produit est bien couvert par la période de garantie. Veuillez également indiquer (c) votre adresse pour le renvoi du produit, (d) le numéro de téléphone où vous êtes joignable en journée et (e) la raison du retour du produit. Dans le cadre des efforts de GN pour réduire les déchets et la pollution de l'environnement, nous vous signalons que le produit peut contenir du matériel reconditionné composé d'éléments usagés, dont certains de récupération. Les composants réutilisés répondent tous aux normes strictes de qualité de GN, et sont conformes aux spécifications de performance et de fiabilité pour les produits GN. Vous comprenez que les pièces ou composants remplacés deviennent dès lors la propriété de GN.

## **Limitation de la garantie :**

La présente garantie s'applique uniquement à l'acheteur initial et prendra automatiquement fin avant la date d'expiration si le produit est vendu ou autrement cédé à des tiers. La garantie offerte par GN dans le présent document s'applique uniquement aux produits achetés pour un usage personnel et non pour la revente. Elle n'est pas valable pour des produits vendus avec l'emballage ouvert, « tels quels » et sans aucune garantie. La présente garantie ne couvre pas les consommables exposés à l'usure normale, tels qu'écrans anti-vent, bouchons d'oreille, fiches modulaires, embouts, revêtements décoratifs, batteries et autres accessoires. La présente garantie est rendue nulle si le numéro de série, l'étiquette du code de date ou l'étiquette produit apposés en usine ont été modifiés ou enlevés. La présente garantie ne couvre pas les défauts ou dommages résultant : (a) de mauvaises conditions de stockage, d'abus ou d'usage incorrect, d'un accident ou de négligence, notamment des dégâts physiques (fissures, éraflures, etc.) sur la surface du produit résultant d'une mauvaise utilisation ; (b) d'un contact avec un liquide, de l'eau, de la pluie, une humidité extrême ou une forte transpiration, du sable, de la poussière ou élément identique, de la chaleur extrême, ou de la nourriture ; (c) de l'utilisation du produit ou des accessoires à des fins commerciales ou soumettant le produit ou les accessoires à un usage ou des conditions anormales ; ou (d) d'autres actes qui ne sont pas du fait de GN. La présente garantie ne couvre pas les dommages dus à une mauvaise utilisation, maintenance ou installation, ou à des tentatives de réparation par d'autres personnes que des réparateurs GN ou un distributeur GN autorisé pour la réparation. Toute réparation non autorisée annulera la présente garantie. La présente garantie ne couvre pas les défauts ou dommages résultant de l'utilisation de produits, accessoires, ou autres matériels périphériques ne portant pas la marque GN ou n'étant pas certifiés par GN.

**LES RÉPARATIONS OU REMPLACEMENTS EFFECTUÉS SOUS GARANTIE CONSTITUENT L'UNIQUE RECOURS DU CLIENT. GN N'EST NULLEMENT RESPONSABLE DE TOUT DOMMAGE ACCIDENTEL OU SUBSÉQUENT RÉSULTANT D'UNE RUPTURE DE LA GARANTIE EXPLICITE OU IMPLICITE DU PRODUIT. EXCEPTÉ DANS LA MESURE OU CELA EST INTERDIT PAR LA LÉGISLATION EN VIGUEUR, LA PRÉSENTE GARANTIE EST EXCLUSIVE ET REMPLACE TOUTE AUTRE GARANTIE EXPLICITE OU IMPLICITE, Y COMPRIS, MAIS NON LIMITÉ À, TOUTE GARANTIE DE COMMERCIALISATION ET D'ADÉQUATION À UN USAGE SPÉCIFIQUE.**

**REMARQUE !** Cette garantie vous accorde des droits particuliers, mais vous pouvez également avoir d'autres droits, variant d'un pays à un autre. Du fait que certaines juridictions n'autorisent pas l'exclusion ou la limitation de responsabilité pour des dommages accessoires ou indirects ou des garanties tacites, l'exclusion susmentionnée peut ne pas s'appliquer à votre cas. La présente garantie n'affecte pas vos droits légaux (statutaires) applicables aux termes de la législation nationale ou locale.

## CERTIFICATION ET AGRÉMENTS AUX FINS DE LA SÉCURITÉ

### **FCC :**

Cet appareil est conforme à l'article 15 du règlement FCC. Son utilisation est soumise aux deux conditions suivantes : (1) Cet appareil ne doit générer aucune interférence nuisible, mais (2) il doit accepter toute interférence reçue, même si ces interférences perturbent son fonctionnement. Les utilisateurs ne sont pas autorisés à modifier l'appareil de quelque façon que ce soit. Toute modification qui n'est expressément approuvée par Jabra (GN Netcom, Inc.) risque d'annuler l'autorisation de l'utilisateur à utiliser cet appareil. Cf. 47 CFR Sec. 15.21. Cet appareil a été testé et jugé conforme aux limites pour les équipements numériques de classe B, en vertu de l'article 15 du règlement FCC. Ces limites ont été instaurées pour fournir une protection raisonnable contre toute interférence nuisible en milieu résidentiel. Cet équipement génère, utilise et peut émettre des fréquences radio et, s'il n'est pas installé et utilisé conformément aux instructions du constructeur, peut perturber la réception radio. Il n'est cependant pas garanti que l'équipement ne produira aucune interférence dans une installation particulière. Si cet équipement devait causer des interférences nuisant à la réception radio ou télévisée, ce qui peut être vérifié en l'éteignant puis en le remettant sous tension, l'utilisateur est invité à essayer de remédier au problème en prenant les mesures suivantes :

- réorienter ou déplacer l'antenne réceptrice ;
- augmenter la distance qui sépare l'équipement du poste récepteur ;
- raccorder l'équipement à une prise secteur se trouvant sur un circuit différent de celui utilisé par le récepteur ;
- contacter le revendeur ou demander l'aide d'un technicien radio/télévision expérimenté.

L'appareil et son antenne ne doivent pas être co-chargés ou fonctionner avec d'autres antennes ou transmetteurs.

Industrie Canada L'utilisation de ce produit est soumise aux deux conditions suivantes :

(1) Cet appareil ne doit générer aucune interférence, mais (2) il doit accepter toute interférence reçue, même si ces interférences perturbent son fonctionnement. Cf. RSS-GEN 7.1.5. Le sigle « IC » placé devant le numéro de certification ou d'enregistrement signifie uniquement que l'enregistrement s'est effectué conformément à une déclaration de conformité et indique que les spécifications techniques d'Industrie Canada ont été respectées. Il n'implique pas qu'Industrie Canada a approuvé l'équipement.

#### **CE :**

Ce produit est certifié conforme CE et conforme à la directive R&TTE (99/5/CE). GN Netcom A/S déclare par la présente que ce produit est conforme aux exigences essentielles et autres dispositions pertinentes de la directive 1999/5/CE. Pour plus de renseignements, veuillez consulter <http://www.jabra.com>.

#### **Bluetooth :**

La marque et les logos Bluetooth® appartiennent à Bluetooth SIG, Inc. et leur utilisation par Jabra est sous licence. Les autres marques déposées et noms commerciaux sont la propriété de leurs détenteurs respectifs.

## GLOSSAIRE

- 1. Bluetooth** est une technologie radio permettant de connecter des appareils, notamment un téléphone portable une oreillette, sans fil ni cordon électrique, sur une courte distance (environ 10 mètres). Pour plus d'informations, rendez-vous sur le site [www.bluetooth.com](http://www.bluetooth.com)
- 2. Les profils Bluetooth** sont les différentes manières dont les appareils Bluetooth communiquent avec d'autres appareils. Les téléphones Bluetooth prennent en charge soit le profil oreillette, soit le profil mains libres, soit les deux profils. Afin de prendre en charge un profil spécifique, le fabricant de téléphone doit intégrer certaines fonctions obligatoires dans le logiciel du téléphone.

- 3. L'appairage** crée un lien unique et crypté entre deux appareils Bluetooth et leur permet de communiquer entre eux. Les appareils Bluetooth ne peuvent fonctionner ensemble sans avoir été d'abord appairés.
- 4. Le mot de passe ou NIP** est un code que vous entrez dans votre téléphone portable afin d'effectuer une procédure d'appairage avec votre Jabra BT4010. Il permet à votre téléphone et à l'oreillette BT4010 de se reconnaître et de fonctionner automatiquement ensemble.
- 5. Le mode** veille est actif lorsque le Jabra BT4010 attend passivement un appel. Lorsque vous « terminez » un appel sur votre téléphone portable, l'oreillette se place automatiquement en mode veille.



Pour mettre le produit au rebut conformément aux normes et règlements locaux, consultez la page.

[www.jabra.com/weee](http://www.jabra.com/weee)

## PORTUGUÊS

OBRIGADO.....	2
SOBRE O SEU JABRA BT4010 .....	2
O QUE O FONE DE OUVIDO PERMITE FAZER.....	3
USANDO SEU JABRA BT4010 .....	4
COMO O VISOR FUNCIONA .....	4
ESTILO DE USO MODERNO.....	6
COMO FAZER PARA .....	7
SOLUÇÃO DE PROBLEMAS E FAQ.....	8
PRECISA DE MAIS AJUDA? .....	9
CUIDADOS COM O FONE DE OUVIDO.....	9
ATENÇÃO! .....	10
INFORMAÇÕES DE SEGURANÇA!.....	11
CUIDADOS COM A BATERIA INTEGRADA:.....	12
CUIDADOS COM O CARREGADOR: .....	13
GARANTIA .....	13
CERTIFICAÇÃO E APROVAÇÕES DE SEGURANÇA .....	15
GLOSSÁRIO .....	17

## OBRIGADO

Obrigado por você ter comprado o fone de ouvido Bluetooth® Jabra BT4010. Esperamos que você goste! Este manual de instruções fornecerá informações para você começar a desfrutar o máximo de seu fone de ouvido.

## SOBRE O SEU JABRA BT4010

**NOTA: Antes de usar o seu novo fone de ouvido Jabra BT4010, precisa carregá-lo totalmente e configurá-lo efetuando o 'emparelhamento' com o dispositivo Bluetooth selecionado.**

### 1 Visor LCD

Com indicador de chamadas, Bluetooth e bateria

### 2 Botão de Atender/Terminar

Pressione sem soltar para ligar e desligar o fone de ouvido  
Toque para atender/terminar uma chamada

### 3 Soquete do carregador

### 4 Aumentar/reduzir volume

### 5 Gancho de ouvido

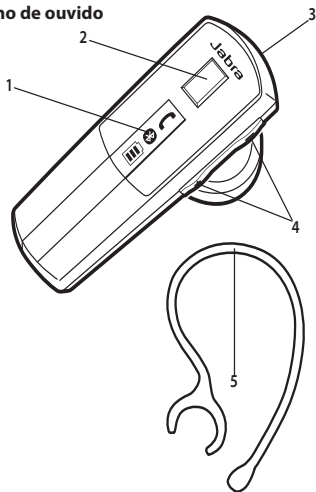



## O QUE O FONE DE OUVIDO PERMITE FAZER

### **O Jabra BT4010 permite:**

- Atender chamadas
- Terminar chamadas
- Rejeitar chamadas\*
- Discagem com voz\*
- Rediscagem do último número\*
- Chamada em espera\*
- Colocar chamada em espera\*

### **Visor LCD**

- Status da bateria
- Status de conexão Bluetooth
- Status da chamada

### **Especificações**

- Tempo de conversação até 6 horas/tempo de espera até 150 horas
- Bateria recarregável com opção de carga a partir da fonte de alimentação AC. Opções de carregador alternativas, PC através de cabo USB ou carregador de viatura (não incluído)
- Visor LCD para indicador de bateria e status
- Tamanho: C 49 mm x L 17 mm x P 27,9 mm
- Peso, 10 gramas
- Qualificado para especificação Bluetooth, versão 2.0 + EDR (Enhanced Data Rate), suportando perfis de viva-voz e fone de ouvido para conversas telefônicas
- E-SCO para qualidade de áudio aprimorado
- Criptografia de 28 bits
- Alcance de operação de 10 metros (aproximadamente 33 pés)







## USANDO SEU JABRA BT4010

É fácil usar o Jabra BT4010. O botão de atender/terminar no fone de ouvido possui funções diferentes, dependendo do modo como pressionar.

Instrução	Duração da pressão
Toque	Pressionar brevemente
Toque duas vezes	Tocar rapidamente duas vezes
Pressione	Aprox: durante 1 segundo
Pressione sem soltar	Aprox: Mais de 3 segundos

## COMO O VISOR FUNCIONA



 Tempo de conversação menor que 10 minutos.	 Fone de ouvido ligado, status da bateria ligado	<b>Nenhum indicador de bateria:</b> Fone de ouvido desligado
 No modo de emparelhamento	 Conectado no telefone	<b>Nenhum ícone de Bluetooth:</b> Não conectado no telefone
 Chamada recebida ou efetuada	 Chamada atual	<b>Nenhum indicador de chamadas:</b> Nenhuma chamada

## 1. Carregar o seu fone de ouvido

Certifique-se de que o seu Jabra BT4010 esteja totalmente carregado antes de começar a usá-lo. Use o adaptador de AC para efetuar o carregamento a partir de uma tomada de força. O fone de ouvido indica o nível de carga durante o carregamento:

O que você vê	O que você vê
1º nível de bateria piscando	Menos que 30%
2º nível de bateria piscando	Entre 30 - 70%
3º nível de bateria piscando	Mais de 70%
Todos os níveis de bateria ligados, não piscando	Totalmente carregado

Nota: O tempo de vida da bateria será significativamente reduzido, se seu dispositivo for deixado descarregado durante muito tempo. Assim, recomendamos que você descarregue o dispositivo, ao menos, uma vez por mês.

### Ligar e desligar o fone de ouvido

- Pressione sem soltar o botão de atender/terminar para ligar o fone de ouvido. O LCD mostrará o status da bateria para indicar que o fone de ouvido está ligado.
- Pressione sem soltar o botão de atender/terminar para desligar o fone de ouvido até ver o indicador desligar no visor LCD.

### Emparelhar o fone com o telefone

Antes de usar o Jabra BT4010, necessita de o emparelhar com o telefone celular.

1. Seu fone de ouvido entrará automaticamente no modo de emparelhamento quando o liga pela primeira vez, e verá o indicador Bluetooth piscando no visor LCD.
2. Configure seu telefone celular Bluetooth para 'descobrir' o Jabra BT4010.

Siga as instruções fornecidas no manual do telefone. Este procedimento permite, geralmente, acessar um menu de 'configuração', 'conexão' ou 'Bluetooth' no telefone e a seleção da opção para 'descobrir' ou 'adicionar' um dispositivo Bluetooth.\*

3. O seu telefone encontrará o Jabra BT4010.

O telefone pergunta, então, se deseja efetuar o emparelhamento. Aceite, pressionando 'Sim' ou 'OK' no telefone e confirme com a senha ou PIN = 0000 (4 zeros). O telefone confirmará quando o emparelhamento estiver concluído.

Se o emparelhamento não foi bem sucedido, repita as etapas de 1 a 3.

### **Emparelhamento manual**

Pode colocar manualmente o Jabra BT4010 no modo de emparelhamento, se desejar emparelhar com um segundo telefone ou dispositivo Bluetooth:

1. Certifique-se de que o fone de ouvido esteja desligado.
2. Pressione sem soltar o botão de atender/terminar durante aproximadamente 5 segundos, até o indicador Bluetooth no visor LCD começar a piscar.
3. Configure o telefone Bluetooth para descobrir o fone de ouvido como descrito acima

### ESTILO DE USO MODERNO

O Jabra BT4010 está pronto para ser usado sem um gancho de ouvido – insira-o simplesmente no ouvido direito ou esquerdo com o fone apontando para sua boca. Se preferir usar o gancho de ouvido, coloque-o como mostrado na ilustração.

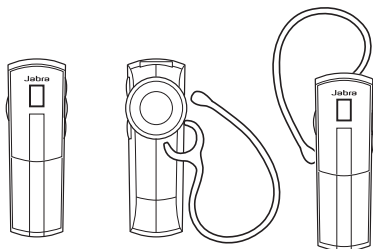

Para obter um desempenho otimizado, use o Jabra BT4010 e o telefone celular no mesmo lado do corpo, ou dentro do raio de alcance. Em geral, você obterá melhor desempenho quando não existirem obstáculos entre o fone de ouvido e o telefone celular.

## COMO FAZER PARA

### **Atender uma chamada**

- Toque no botão atender/terminar no fone de ouvido para atender uma chamada.

### **Terminar uma chamada**

- Toque no botão atender/terminar para terminar uma chamada ativa.

### **Efetuar uma chamada**

- Quando efetuar uma chamada do telefone celular, ela será transferida automaticamente para o fone de ouvido (dependente das definições do telefone). Se seu telefone não permitir este recurso, toque no botão de atender/terminar no Jabra BT4010 para transferir a chamada no fone de ouvido.

### **Rejeitar uma chamada\***

- Pressione o botão de atender/terminar quando o telefone tocar, para rejeitar uma chamada recebida. Dependendo das definições do telefone, a pessoa que ligou será encaminhada para o correio de voz ou ouvirá um sinal de ocupado.

### **Ativar a discagem com voz\***

- Pressione o botão de atender/terminar. Para obter melhores resultados, grave a informação de discagem com voz pelo fone de ouvido. Consulte o Manual do Usuário do telefone para mais informações sobre o uso deste recurso.

### **Rediscar último número\***

- Toque duas vezes no botão de atender/terminar quando o fone de ouvido estiver ligados mas não em uso.

### **Ajustar o som e o volume\***

- Toque no botão de aumentar ou reduzir volume para ajustar o volume.

### **Chamada em espera e reter uma chamada\***

Esta função lhe permite reter uma ligação durante uma conversa e atender uma chamada em espera.

- Pressione uma vez o botão de atender/terminar para colocar uma chamada ativa em espera, e atender a chamada em espera.
- Pressione o botão de responder/terminar para alternar entre as duas chamadas.
- Toque no botão atender/terminar para terminar a conversa ativa.

## Indicador de bateria

Quando o Jabra BT4010 está ligado, você saberá sempre o nível da bateria a partir do visor LCD.

O que você vê	Nível da bateria/Tempo de conversação
3 níveis de bateria	Entre 4 a 6 horas de tempo de conversação
2 níveis de bateria	Entre 2 a 4 horas de tempo de conversação
1 níveis de bateria	Menos que 2 horas de tempo de conversação

## SOLUÇÃO DE PROBLEMAS E FAQ

### Ouçõ pequenos estalos como ruídos

- Bluetooth é uma tecnologia de rádio que é sensível a objetos entre o fone de ouvido e o dispositivo conectado. Esta tecnologia foi projetada para que o fone de ouvido e o dispositivo conectado sejam usados em um espaço de 10 metros entre eles, sem grandes objetos no caminho (paredes, etc.).

### Não tenho nenhum som no fone de ouvido

- Aumente o volume no fone de ouvido
- Certifique-se de que o fone de ouvido está emparelhados com um dispositivo que esteja reproduzindo
- Certifique-se de que seu telefone esteja conectado verificando o visor LCD, para ver se o indicador Bluetooth está aceso. Você pode conectar no fone de ouvido tocando no botão de atender/terminar.

### Estou tendo problemas no emparelhamento

- Talvez você tenha excluído a conexão de emparelhamento do fone de ouvido com seu telefone celular.

Siga as instruções de emparelhamento.

### Eu desejo redefinir o fone de ouvido

É possível redefinir e testar o fone de ouvido 'Pressionando sem soltar' simultaneamente atender/terminar + volume. Todos os indicadores no visor começarão piscando. Neste modo, a lista de emparelhamento é redefinida e o fone desligará automaticamente após 10 segundos.

Da próxima vez que ligar, os auscultadores entrarão no modo de emparelhamento tal como quando ligou o BT4010.

## **O Jabra BT4010 funcionará com outro equipamento Bluetooth?**

- O Jabra BT4010 foi projetado para funcionar com telefones celulares Bluetooth. Ele também pode funcionar com outros dispositivos Bluetooth que são compatíveis com a versão 1.1 ou superior do Bluetooth que suportem um fone de ouvido e/ou perfil de viva-voz.

## **Não consigo usar Rejeitar chamada, Chamada em espera, Rediscagem nem Discagem com voz.**

Estes recursos dependem da capacidade de seu telefone suportar um perfil de viva-voz. Mesmo se o perfil de viva-voz for implementado para rejeitar chamadas, a chamada em espera e a discagem com voz são recursos opcionais não suportados por todos os dispositivos. Consulte o manual do dispositivo para detalhes.

## **O dispositivo não está conectado no meu fone de ouvido no momento de receber uma chamada**

Se o fone de ouvido estiver desligado e se for ligado quando da recepção de uma chamada, o dispositivo e o fone de ouvido podem não se conectar atempadamente para a chamada ser atendida. Para evitar esses inconvenientes, mantenha o fone de ouvido ligado e dentro da distância de funcionamento.

## PRECISA DE MAIS AJUDA?

- 1. Web:** [www.jabra.com/nasupport](http://www.jabra.com/nasupport)
- 2. Telefone:** 1 (800) 489-4199 (Canada)

## CUIDADOS COM O FONE DE OUVIDO

- Guarde sempre os Jabra BT4010 com a alimentação desligada e protegidos de forma segura.
- Evite guardá-los a temperaturas extremas (acima de 45°C/113°F – incluindo a luz solar directa – ou abaixo de -10°C/14°F). Se não o fizer, pode reduzir a vida da bateria e afectar o funcionamento. As altas temperaturas também podem degradar o desempenho.
- Não exponha os Jabra BT4010 à chuva ou a outros líquidos.

## ATENÇÃO!

### **NÍVEIS DE VOLUME EXCESSIVOS PODEM CAUSAR DANOS PERMANENTES NA AUDIÇÃO. USE O MENOR VOLUME POSSÍVEL.**

A perda permanente da audição pode resultar de uma exposição longa a som com volume elevado. Os fones de ouvido podem produzir sons em volumes altos e tons agudos. Em algumas circunstâncias, a exposição a esses sons pode resultar em perda permanente de audição. O nível de volume pode variar com base em condições como o telefone que você estiver usando, as suas configurações de volume e recepção e o ambiente. Evite o uso prolongado do fone de ouvido com volumes excessivos de pressão do som. Leia as instruções de segurança abaixo antes de usar este fone de ouvido.

### **Pode reduzir o risco de danos de audição seguindo estas diretrizes de segurança**

#### **1. Antes de usar o produto, siga estas etapas:**

- Antes de colocar o fone de ouvido, gire o controle do volume para o seu nível mais baixo.
- Coloque o fone de ouvido e em seguida
- Ajuste lentamente o controle de volume para um nível confortável.

#### **2. Durante o uso deste produto:**

- Mantenha o volume no menor volume possível e evite usar o fone de ouvido em ambientes barulhentos onde você possa precisar aumentar o volume;
- Se o volume aumentado for necessário, ajuste o controle de volume lentamente;
- Zumbidos nos ouvidos pode indicar que os níveis de som estão demasiado altos;
- Se sentir desconforto em seus ouvidos, interrompa imediatamente o uso do fone de ouvido e consulte um médico; e
- Pare de usar o fone de ouvido se ele causar grande desconforto.

Usando continuamente com volume alto, os seus ouvidos podem ficar acostumados ao nível do som, o que pode resultar em danos permanentes à sua audição, sem desconforto observável.



## INFORMAÇÕES DE SEGURANÇA!

- O uso de um fone de ouvido pode comprometer sua capacidade para escutar outros sons. Tenha cuidado ao usar o fone de ouvido ao realizar qualquer atividade que exija a máxima atenção.
- Se você tem um pace-maker ou outro dispositivo médico elétrico, deve consultar o médico antes de usar o dispositivo.
- Este pacote contém peças pequenas que podem ser perigosas para as crianças, e deve ser guardado fora do alcance das crianças. As bolsas ou as pequenas peças que estão contidas nelas podem fazer engasgar, se ingeridas.
- Nunca tente desmontar o produto por conta própria. Nenhum dos componentes pode ser substituído ou consertado pelos usuários. Somente revendedores ou centros de serviços autorizados podem abrir o produto. Se qualquer parte de seu produto precisar de substituição por qualquer razão, incluindo desgaste ou quebra, entre em contato com o revendedor.
- Evite expor seu produto à chuva, umidade ou a outros líquidos para o proteger contra danos ou ferimentos em você.
- Se este produto tiver almofadas de ouvido, elas não devem entrar no canal do ouvido.
- Mantenha todos os produtos e cabos afastados da maquinaria de operação.
- Observe todos os sinais e instruções que necessitem que um dispositivo elétrico ou produto de RF seja desligado em determinadas áreas como, por exemplo, hospitais, áreas com risco de explosões, atmosferas potencialmente explosivas ou em um avião.
- Se este produto sobre aquecer, se cair ou se danificar, se tiver um cabo danificado, ou se cair em um líquido, não o use mais e contate a GN Netcom, Inc.
- Nunca monte ou armazene o produto sobre uma área de airbag, pois pode ocorrer um ferimento grave quando o airbag abrir.

### **Lembre-se: Dirija sempre com segurança, evite distrações e siga as leis locais!**

Usar o fone de ouvido enquanto dirige um veículo, moto, barco ou bicicleta pode ser perigoso, e é ilegal em algumas jurisdições, tal como o uso deste fone de ouvido com ambos os ouvidos cobertos enquanto dirige não é permitido em algumas jurisdições. Verifique a legislação local. Tenha cuidado ao usar o fone de ouvido ao

realizar qualquer atividade que exija a máxima atenção. Ao realizar tal atividade, remova o fone de seu ouvido ou desligue o fone para impedir distração, evitando acidente ou ferimentos. Tente manter, também, as conversas curtas e não tire notas nem leia documentos.

## CUIDADOS COM A BATERIA INTEGRADA:

- Seu dispositivo é alimentado por uma bateria recarregável.
- O desempenho completo de uma bateria nova é alcançado somente após dois ou três ciclos completos de carga e descarga.
- A bateria pode ser carregada e descarregada centenas de vezes, mas eventualmente ficará gasta. Recarregue sua bateria somente com os carregadores aprovados fornecidos projetados para este dispositivo.
- Desligue o carregador da tomada elétrica e o dispositivo quando não estiver sendo usado. Não deixe uma bateria totalmente carregada conectada em um carregador, porque o sobrecarregamento pode reduzir o tempo de vida.
- Se for deixada sem ser usada, uma bateria totalmente carregada perderá a carga ao longo do tempo.
- Deixar o dispositivo em locais quentes ou frios, como em uma viagem fechada no verão e no inverno, reduzirá a capacidade e o tempo de vida da bateria.
- Tente manter sempre a bateria entre 15°C e 25°C (59°F e 77°F). Um dispositivo com uma bateria quente ou fria talvez não funcione temporariamente, mesmo quando a bateria está totalmente carregada. O desempenho da bateria é particularmente limitado em temperaturas bem abaixo do congelamento.
- Não descarte as baterias no fogo porque elas podem explodir.
- As baterias também podem explodir se forem danificadas.

### **Aviso da bateria!**

- "Cuidado" – A bateria usada neste dispositivo pode apresentar um risco de incêndio ou queimadura química se não for manuseada corretamente.
- Não tente abrir o produto ou substituir a bateria. Ela está integrada e não pode ser trocada
- O uso de outras baterias pode apresentar um risco de incêndio ou explosão, e a garantia terminará.
- Recarregue sua bateria somente com os carregadores aprovados fornecidos projetados para este dispositivo.

- Descarte as baterias de acordo com os regulamentos locais. Efetue a reciclagem sempre que for possível. Não descarte como lixo doméstico.
- Armazene sempre o produto fora do alcance das crianças.

## CUIDADOS COM O CARREGADOR:

- Não tente carregar o fone de ouvido com outro dispositivo que não o adaptador de CA fornecido. O uso de outros tipos pode danificar ou destruir o fone de ouvido, e tornar inválida todas as aprovações ou garantias, e pode ser perigoso. Para saber da disponibilidade de acessórios aprovados, consulte um representante.

**Importante:** A luz indicadora de "cor" ficará acesa durante o carregamento e se apagará quando o carregamento estiver completo. O fone de ouvido não pode ser usado durante o carregamento.

### **Aviso sobre o carregador!**

- Quando você desconectar o cabo de força de qualquer acessório, pegue e puxe a ficha e não o cabo, e nunca use um carregador danificado.
- Não tente desmontar o carregador pois pode ficar exposto a choques elétricos perigosos. A remontagem incorreta pode causar choques elétricos ou incêndio quando o produto for posteriormente usado.
- Evite carregar o fone de ouvido em temperaturas extremamente altas ou baixas, e não use o carregador em exteriores ou em áreas úmidas.
- Carregue o produto de acordo com as instruções fornecidas com este produto.

## GARANTIA

### **Garantia limitada de um (1) ano**

A GN Netcom, Inc. garante que este produto está sem defeitos em materiais e relacionados à mão-de-obra (sujeito aos termos definidos abaixo) por um período de um (1) ano, a partir da data de compra ("Período de Garantia"). Durante o Período de Garantia, a GN consertará ou substituirá (decidido pela GN) este produto ou as suas peças defeituosas ("Serviço da Garantia"). Se a substituição

ou o conserto não for comercialmente viável ou não puder ser feito a tempo, a GN pode escolher reembolsá-lo com o valor pago pelo produto afetado. O conserto ou a substituição de acordo com os termos desta garantia não dá direito a nenhuma extensão ou um novo início do período de garantia.

### **Reivindicações sob a garantia:**

Para obter o Serviço de Garantia, entre em contato com o revendedor da GN do qual você comprou este produto ou visite [www.jabra.com](http://www.jabra.com) para obter maiores informações sobre suporte ao cliente. Você precisará devolver este Produto para o revendedor ou enviá-lo para o revendedor ou para a GN (se estiver indicado no [www.jabra.com](http://www.jabra.com)) em sua embalagem original ou em uma embalagem que possua o mesmo grau de proteção. Você pagará pelo custo da remessa do produto para a GN. Se o Produto estiver coberto pela garantia, a GN pagará o custo de enviar o produto para você após a realização dos serviços dentro da garantia. O valor da remessa será cobrado a você no caso de produtos não cobertos pela garantia ou que não precisem de consertos. As seguintes informações precisam ser apresentadas para se obter o Serviço de Garantia. (a) o produto e (b) prova de compra, que claramente indicam o nome e o endereço do vendedor, a data de compra e o tipo do produto, evidência que o produto está dentro do Período de Garantia. Inclua também (c) o endereço de retorno, (d) o número de telefone de dia, e (e) uma razão detalhada para o retorno. Como parte dos esforços da GN para reduzir lixo ambiental, você entende que este produto pode consistir de equipamentos reconicionados que contém componentes usados, alguns dos quais foram retrabalhados. Todos os componentes usados estão de acordo com os padrões de alta qualidade da GN e com as especificações de desempenho de produto e as especificações de confiabilidade da GN. Você entende que os componentes ou as peças substituídas se tornarão propriedade da GN.

### **Limitação de Garantia:**

Esta garantia só é válida para o comprador original e será terminada automaticamente antes da expiração se este produto for vendido ou transferido para outra pessoa. A garantia fornecida pela GN nesta declaração se aplica só a produtos comprados para uso e não para venda. Não se aplica a compras de caixa aberta, que são vendidas como “como estão” e sem garantia. Especialmente isentos de garantia são os componentes consumíveis de vida útil reduzida sujeitos a desgaste normal, como protetores de microfone, almofadas de ouvido, plugues modulares, pontas de ouvidos, acabamentos decorativos,

baterias e outros acessórios. Esta garantia é inválida se o número serial aplicado na fábrica, o rótulo do código ou o rótulo do produto tiverem sido alterados ou removidos do produto. Esta garantia não cobre defeitos ou danos que resultam de: (a) armazenamento impróprio, uso incorreto ou abuso, acidente ou negligência, como danos físicos (rachas, riscos, etc.) na superfície do produto resultando de uso incorreto; (b) contato com líquidos, água, chuva, umidade extrema ou transpiração forte, areia, sujeira, calor extremo ou alimentos; (c) use dos produtos ou acessórios para objetivos comerciais ou sujeitar o produto ou acessórios a condições ou uso anormais; ou (d) outras situações que não sejam da responsabilidade da GN. Esta Garantia não cobre danos devido à operação, manutenção ou instalação inadequada ou tentativa de reparo por qualquer um diferente de GN ou um revendedor de GN que seja autorizado a fazer trabalhos de garantia de GN. Consertos não autorizados anularão a Garantia. Esta Garantia não cobre defeitos ou danos que resultam do uso de acessórios, produtos não certificados que não da GN, ou outro equipamento periférico.

CONSERTOS OU SUBSTITUIÇÕES FORNECIDAS SOB ESTA GARANTIA SÃO A SOLUÇÃO EXCLUSIVA DO CONSUMIDOR. A GN NÃO SERÁ RESPONSABILIZADA POR QUALQUER DANO CONSEQUENCIAL OU INCIDENTAL DEVIDO A VIOLAÇÃO DE QUALQUER GARANTIA IMPLÍCITA OU EXPLÍCITA DESTE PRODUTO. EXCETO SE FOR PROIBIDO PELA LEGISLAÇÃO, ESTA GARANTIA É EXCLUSIVA E VÁLIDA NO LUGAR DE TODAS AS OUTRAS GARANTIAS IMPLÍCITAS OU EXPLÍCITAS, INCLUINDO, ENTRE OUTRAS, A GARANTIA DE COMERCIALIZAÇÃO E DE ADEQUAÇÃO A UM PROPÓSITO ADEQUADO.

**OBS.!** Esta garantia fornece direitos legais específicos. Você pode ter outros direitos que variarão de local para local. Algumas jurisdições não permitirão a exclusão ou limitação de danos consequenciais ou incidentais ou garantias implícitas, assim as exclusões acima podem não se aplicar a você. Esta garantia não afeta os seus direitos legais de acordo com a sua legislação nacional ou local.

## CERTIFICAÇÃO E APROVAÇÕES DE SEGURANÇA

FCC: Este dispositivo está conforme a parte 15 da Regras FCC. A operação está sujeita às duas condições a seguir: (1) Este dispositivo não pode causar interferência prejudicial, e (2) este dispositivo deve aceitar todas as interferências recebidas, incluindo a interferência que pode causar uma operação indesejada. Os usuários não podem efetuar alterações ou modificar o dispositivo. As alterações ou modificações não aprovadas expressamente pela Jabra (GN

Netcom, Inc.) impedirão o usuário de operar o equipamento. Veja 47 CFR Sec. 15.21. Este equipamento foi testado e está conforme os limites para um dispositivo digital da Classe B, e conforme a parte 15 da Regras FCC. Estes limites foram projetados para fornecerem uma proteção razoável contra interferências prejudiciais em uma instalação residencial. Este equipamento gera, usa e pode emitir energia de frequência de rádio e, se não for instalado e usado conforme as instruções, pode causar interferências prejudiciais nas comunicações de rádio. Contudo, não existe garantia de que a interferência não ocorra em uma determinada instalação. Se este equipamento causar interferência prejudicial na recepção de rádio ou televisão, que pode ser determinada desconectando e conectando o equipamento, o usuário é encorajado para tentar corrigir a interferência através de uma ou mais das ações a seguir:

- Reorientar ou recolocar a antena de recepção.
- Aumentar o espaço entre o equipamento e o receptor.
- Conectar o equipamento em uma tomada em um circuito diferente daquele onde o receptor está conectado.
- Consulte um especialista de rádio/TV para obter ajuda.

O dispositivo e a antena não devem ser colocados nem operar em conjunto com outra antena ou transmissor.

Indústria Canadense A operação está sujeita às duas condições a seguir: (1) Este dispositivo não pode causar interferência, e (2) este dispositivo deve aceitar todas as interferências recebidas, incluindo a interferência que pode causar uma operação indesejada do dispositivo. Veja RSS-GEN 7.1.5. O termo "IC:" antes do número de certificação/registo somente significa que o registo foi efetuado com base em uma Declaração de Conformidade indicando que as especificações técnicas da Indústria Canadense foram atendidas. Isso não significa que a Indústria Canadense aprovou o equipamento.

## **CE**

Este produto está marcado com CE, de acordo com as cláusulas da Diretiva R e TTE (99/5/EC). Portanto, a GN Netcom A/S declara que este produto está de acordo com as necessidades essenciais e outras cláusulas relevantes da Diretiva 1999/5/EC. Para obter mais informações, consulte <http://www.jabra.com>

**Bluetooth** A marca Bluetooth® e os logotipos são possuídos pela Bluetooth SIG, Inc. e qualquer uso destas marcas pela Jabra é feito de acordo com licença. As outras marcas comerciais e nomes registrados são de seus respectivos proprietários.

## GLOSSÁRIO

- 1. Bluetooth** é uma tecnologia de rádio que conecta dispositivos, como telefones celulares e fones de ouvido, sem fios nem cabos, a uma curta distância (aprox. 10 metros). Obtenha mais informações em [www.bluetooth.com](http://www.bluetooth.com)
- 2. Os perfis Bluetooth** são formas diferentes por meio das quais os dispositivos Bluetooth se comunicam com outros dispositivos. Os telefones Bluetooth suportam o perfil de fone de ouvido, viva-voz ou ambos. Para suportar um certo perfil, o fabricante do telefone terá que implementar alguns recursos obrigatórios no software do telefone.
- 3. O emparelhamento** cria uma conexão única e criptografada entre dois dispositivos Bluetooth e permite a comunicação entre eles. Os dispositivos Bluetooth não funcionam se não tiverem sido emparelhados.
- 4. A chave ou senha** é um código que você digita no seu telefone celular para emparelhá-lo com o Jabra BT4010. Isto faz com que o celular e o Jabra BT4010 se reconheçam mutuamente e trabalhem automaticamente em conjunto.
- 5. Modo em espera** é quando o Jabra BT4010 está passivamente aguardando uma chamada. Quando você 'encerra' uma chamada no telefone celular, o fone de ouvido fica em modo de espera.



Elimine o produto de acordo com os padrões e regulamentações locais.

[www.jabra.com/weee](http://www.jabra.com/weee)

# Jabra

MADE IN CHINA



TYPE: BT4010  
FCC ID: 4010  
IC: 4010

© 2008 GN Netcom US, Inc. All rights reserved. Jabra® is a registered trademark of GN Netcom A/S. All other trademarks included herein are the property of their respective owners. The Bluetooth® word mark and logos are owned by the Bluetooth SIG, Inc. and any use of such marks by GN Netcom A/S is under license. (Design and specifications subject to change without notice).

[www.jabra.com](http://www.jabra.com)